



Dahl infratuotteet

VARASTOVALIKOIMA

2026





Paikallista palvelua, kansainväliset tuotteet

Dahl on Pohjoismaiden ja Baltian johtava putkituotteiden ja virtaus-
teknisten ratkaisujen tukkukauppa. Meiltä löydät tarvitsemasi – alan
parhaalla palvelulla höystettynä. Normaali valikoimamme kattaa yli
25 000 nimikettä ja voimme muokata tuotetarjontaamme juuri sinun
toiveidesi mukaisesti.

Palvelemme sekä pieniä että suuria yrityksiä toimialarajoista riippu-
matta – aina kunnista ja kaupungeista, vesihuolto- ja maanrakennus-
liikkeisiin sekä putkistourakoitsijoihin.

Toimintamme perustuu joustavuuteen, hyvään palveluun ja sujuvaan
tavarantoimitukseen. Parhaimmillaan voimme toimittaa tilatut tuot-
teet jo saman päivän aikana, sillä käytössämme on yli 30 varaston
ja jakelukeskuksen verkosto Suomessa sekä koko Euroopan kattava
logistiikkaketju.

Palvelua & alan asian- tuntemusta

*Dahlilla sinua palvelevat
ammattilaiset. Tavoitteem-
me on alan paras palvelu,
osaaminen ja luotettavuus.
Meiltä löydät kattavan
valikoiman laadukkaita
infratuotteita ja -järjestelmiä.
Tilajien tarpeet huomioon
ottava varastovalikoima
varmistaa luotettavan ja
nopean saatavuuden.*



DAHL INFRAMYNNIN YHTEYSTIEDOT



Sähköpostiosoitteemme ovat muotoa etunimi.sukunimi@dahl.fi



Mikko Anttila
myyntipäällikkö
Puh. 020 759 4703
→ [Riihimäki](#)



Jarko Lehto
Key Account Manager
Puh. 040 770 8346
→ [Vantaa](#)



Jari Haavisto
Senior Advisor
Puh. 040 682 4644
→ [Vantaa](#)



Peter Blomberg
asiakkuuspäällikkö
Puh. 020 759 4709
→ [Riihimäki](#)



Matti Isotalus
asiakkuuspäällikkö
Puh. 020 759 4952
→ [Oulu, Kajaani](#)



Joel Kallio
asiakkuuspäällikkö
Puh. 040 158 2032
→ [Vantaa](#)



Toni Kuntola
asiakkuuspäällikkö
Puh. 020 759 4755
→ [Seinäjoki](#)



Jarno Möttönen
asiakkuuspäällikkö
Puh. 020 759 4618
→ [Tampere](#)



Jouni Oksman
asiakkuuspäällikkö
Puh. 020 759 4662
→ [Kuopio](#)



Sirpa Poikela
asiakkuuspäällikkö
Puh. 020 759 4172
→ [Rovaniemi](#)



Janne Ryhänen
asiakkuuspäällikkö
Puh. 020 759 4707
→ [Riihimäki](#)



Jutta Vikman-Kautiainen
asiakkuuspäällikkö
Puh. 020 759 4710
→ [Riihimäki](#)



Tom Heiskanen
inframyynti
Puh. 020 759 4854
→ [Turku](#)



Timo Isohaaro
inframyynti
Puh. 020 759 4514
→ [Lahti](#)



Eemil Laine
inframyynti
Puh. 020 759 4712
→ [Riihimäki](#)



Jan-Erik Laine
inframyynti
Puh. 020 759 4354
→ [Salo](#)



Arto Laukkarinen
inframyynti
Puh. 020 759 4655
→ [Lohja](#)



Juha Linnala
teollisuus- ja
inframyynti
Puh. 020 759 4615
→ [Tampere](#)



Matias Nivukoski
LVI- ja inframyynti
Puh. 020 759 4777
→ [Vaasa](#)



Marko Raatikainen
inframyynti
Puh. 020 759 4661
→ [Kuopio](#)



Timo Rautanen
inframyynti
Puh. 020 759 4407
→ [Jyväskylä](#)



Roy Hagström
tulosityksikön päällikkö
Puh. 020 759 4181
→ [Kokkola](#)

SADEVESI- JA SALAOJAPUTKET, -OSAT

JA -KAIVOT	3
Sadevesikaivopakettit	3
Pihakaivopakettit	3
Tarkastuskaivot	3
Tarkastusputkipaketit	4
Salaojakaivot	4
Hulevesijärjestelmät	5
Jälkiliittymäsatulat ja läpivientitiivisteet	5
Tiivisteet	6
Sadevesiputket	6
Salaojaputket	7
Taipuisat kulmat ja haarat	7
Sadevesi- ja salaojajärjestelmien osat	9
Rännikaivot	9
Kaivotarvikkeet	10

JÄTEVESIPUTKET, -OSAT JA -KAIVOT

Putket NAL	12
Tarkastushaarat	12
Haarayhteet	12
Kulmayhteet	13
Supistusyhteet	15
Muhvihaarat	15
Muhvikulmat	15
Kaksoismuhvit	16
Jatkoyhteet	17
Pistoyhteet	18
Puhdistusyhteet	18
Lävistysyhteet ja -holkit	18
Tulpat	18
Tiivisteet ja liukuaineet	19
Venttiilikaivot	20

KAAPELIPUTKET JA -KAARET

Kaapelinputkien kaaret	21
Kaapeliputket	21

PAINEPUTKET JA -OSAT

PEM- ja PEH-putket	22
Maalämpöputket	23
Laajatoleranssiliittimet	24
Valurautaliittimet	25
Korjausmuhvit	28
Kierresatulat	28
Muhvilukot	29
Laippayhteet	30

SÄHKÖHITSAUSOSAT

Sähköhitsattavat kulmat	31
Sähköhitsattavat haarat	34
Sähköhitsattavat muhvit	35
Sähköhitsattavat tulpat	36
Sähköhitsattavat laipat ja kaulukset	36
Sähköhitsattavat muunnosliittimet	37
Sähköhitsattavat satulaliitokset	38

MUOVISET PUTKILIITTIMET

Väli liittimet	39
Lähtö liittimet	39
T-liittimet	40
Kulmaliittimet	40
Päätekappaleet	40
Putkityökalut	40

ERISTETYT PUTKET
LATTIAKAIVOEROTTIMET
PUMPUT JA PUMPPAAMOT
VESI- JA PALOPOSTIT
VENTTIILIT JA KARANJATKOT

Linjaventtiilit	48
Talosulkuventtiilit	49
Takaiskuventtiilit	51
Padotusventtiilit	52
Karanjatkot ja venttiilitarvikkeet	52
T-avaimet	54

LAIPPATIIVISTEET
KIINNITYSTARVIKKEET
VESIMITTARIT
ERISTEET

Eristelevyt	61
Eristekourut	61

VALURAUTAKANSISTOT
TYÖKALUT JA TARVIKKEET
VOTEC

Sadevesi- ja salaojaputket	73
Kaivot	75
Kaivotarvikkeet	76
Suodatinkankaat ja eristeet	77
Kaapelinsuojaus	79
Maadoitus	79
Korotusrenkaat	80
Viemäriputket ja -osat muovia	80
Pumppaamot	80
Paineputket	81
Sähköhitsausosat	82

SADEVESI- JA SALAOJAPUTKET, -OSAT JA -KAIVOT

SADEVESIKAIVOPAKETIT

PIPELIFE



Sadevesikaivopaketti Pipelife PRO

LVI-NRO	PIKA	ALRY	TARKENNE	YKS
2682901	UU55	6400	670 1,1-2,0 m	kpl

TALOKAIVO



Sadevesikaivopaketti Talokaivo

LVI-NRO	PIKA	ALRY	TARKENNE	YKS
2607207	VY85	6400	SVK 600/315 40 tn	kpl

UPONOR



Sadevesikaivopaketti Uponor

LVI-NRO	PIKA	ALRY	TARKENNE	YKS
2621032	TD66	6400	400/315 110-200 70 l	kpl
2621035	RL72	6400	560/315 110-200 150 l	kpl

PIHAKAIVOPAKETIT

UPONOR



Pihakaivopaketti Uponor

LVI-NRO	PIKA	ALRY	TARKENNE	YKS
2622042	DX77	6400	560/315 110-200 150 l	kpl

TARKASTUSKAIVOT

UPONOR



Tarkastuskaivopaketti Uponor

LVI-NRO	PIKA	ALRY	TARKENNE	YKS
2620029	RY61	6400	400/110 1003663	kpl
2620030	JO22	6400	400/160 1052642	kpl
2620031	VP59	6400	400/200 1052643	kpl



Tarkastuskaivopaketti Uponor Pro

LVI-NRO	PIKA	ALRY	TARKENNE	YKS
2620034	NR72	6400	400/315/250 T2 2,7 m 1050534	kpl
2620036	TY01	6400	400/315/315 T2 2,7 m 1050535	kpl

WAVIN



Tarkastuskaivopaketti Wavin

LVI-NRO	PIKA	ALRY	TARKENNE	YKS
2608479	MV44	6400	600/500 D160 Y-pohja	kpl
2608481	OJ99	6400	600/500 D200 Y-pohja	kpl
2608482	JA57	6400	600/500 D250 Y-pohja	kpl
2608480	XL02	6400	600/500 D315 Y-pohja	kpl

TARKASTUSPUTKIPAKETIT

TALOKAIVO



Tarkastusputkipaketti Talokaivo

LVI-NRO	PIKA	ALRY	TARKENNE	YKS
2607402	SN99	6400	110/200	kpl
2607403	XV28	6400	160/200	kpl
2607404	JZ11	6400	200/200	kpl

UPONOR



Tarkastusputkipaketti Uponor

LVI-NRO	PIKA	ALRY	TARKENNE	YKS
2220110	PU50	6400	110/200 2,0 m	kpl
2220116	JX19	6400	160/200 2,05 m	kpl
2220120	NT95	6400	200/200 2,1 m	kpl

SALAOJAKAIVOT

MERIKA



Salaojakaivo Merika

LVI-NRO	PIKA	ALRY	TARKENNE	YKS
2606311	KV32	6400	110/315 sakkapesällä 1795	kpl
2606011	BA55	6400	110/315 1500 mm, hatulla	kpl
2606012	AJ88	6400	315/200/110 säädettävä	kpl

UPONOR



Salaojakaivopaketti Uponor

LVI-NRO	PIKA	ALRY	TARKENNE	YKS
2621612	VP91	6400	400/315 110-200 35 l	kpl



Salaojakaivo yhteillä Uponor

LVI-NRO	PIKA	ALRY	TARKENNE	YKS
2644361	FD87	6400	315/1000	kpl



Salaojakaivon korotusosa Uponor

LVI-NRO	PIKA	ALRY	TARKENNE	YKS
2644362	OY79	6500	315 H500	kpl

WEHO



Salaojakaivo Weho

LVI-NRO	PIKA	ALRY	TARKENNE	YKS
2644340	UE61	6400	400-315/1000-1600	kpl

HULEVESIJÄRJESTELMÄT

WAVIN

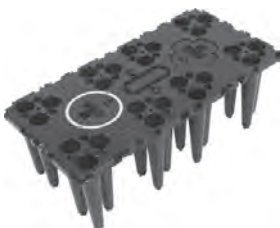

Hulevesikasetti Wavin AquaCell

LVI-NRO	PIKA	ALRY	TARKENNE	YKS
2608471	WJ73	7300	1200×600×400 nettotilavuus 275 l	3084334 kpl



Hulevesikasetin pohjalevy Wavin AquaCell

LVI-NRO	PIKA	ALRY	TARKENNE	YKS
2608472	BR02	7300	3084335	kpl



Hulevesikasetin sivulevy Wavin AquaCell

LVI-NRO	PIKA	ALRY	TARKENNE	YKS
2608473	TO99	7300	160 mm liitos	3084336 kpl



Hulevesikasetin liitosyhde Wavin AquaCell

LVI-NRO	PIKA	ALRY	TARKENNE	YKS
2608474	YW28	7300	315/200 putkille	3084337 kpl



Huoltokaivo Wavin AquaCell

LVI-NRO	PIKA	ALRY	TARKENNE	YKS
2608476	KM86	7300	315 Hmax=1,3 m tisk 40 tn kansi	3087143 kpl
2608477	VB44	7300	315 Hmax=2,3 m tisk 40 tn kansi	3087144 kpl

JÄLKILIITTYMÄSATULAT JA
LÄPIVIENTITIIVISTEET

Läpivientitiiviste HT

LVI-NRO	PIKA	ALRY	TARKENNE	YKS
2642209	MV99	6500	110 mm (121) PEH	kpl
2642211	DJ71	6500	110 mm leveä PEH	kpl
2642210	SD28	6500	160 mm (168) PEH	kpl

MERIKA



Jälkiliittymätiiviste Merika

LVI-NRO	PIKA	ALRY	TARKENNE	YKS
2606262	BT88	6500	110 mm	kpl
2606263	KO62	6500	160 mm	kpl

UPONOR

Jälkiliitymäsatula Uponor

LVI-NRO	PIKA	ALRY	TARKENNE	YKS
2614011	NH81	6500	400×110 PVC	kpl
2614016	VX18	6500	400×160 PVC	kpl
2614020	VA04	6500	400×200 PVC	kpl
2614025	WN90	6500	400×250 PVC	kpl

Läpivientitiiviste Uponor

LVI-NRO	PIKA	ALRY	TARKENNE	YKS
2642011	LU70	6500	110 mm	kpl
2642016	OV37	6500	160 mm	kpl
2642020	OY93	6500	200 mm	kpl

TIIVISTEET
PIPELIFE

Tiiviste Pipelife

LVI-NRO	PIKA	ALRY	TARKENNE	YKS
2276167	YG63	7300	160 Pragma- ja Raineo-putkille	kpl
2276169	MW10	7300	200 Pragma- ja Raineo-putkille	kpl
2276171	YE11	7300	250 Pragma- ja Raineo-putkille	kpl
2276173	LA13	7300	315 Pragma- ja Raineo-putkille	kpl
2276174	HK19	7300	400 Pragma- ja Raineo-putkille	kpl
2512088	WR71	7300	450 Pragma- ja Raineo-putkille	kpl
2512089	BY00	7300	560 Pragma- ja Raineo-putkille	kpl
2524097	DG48	7300	688 Pragma- ja Raineo-putkille	kpl

Kumitiiviste Pipelife

LVI-NRO	PIKA	ALRY	TARKENNE	YKS
2524082	GW67	7300	110 tuplavahva	kpl
2524084	VK30	7300	160 tuplavahva	kpl
2524086	SV09	7300	200 tuplavahva	kpl
2524087	HD68	7300	250 tuplavahva	kpl
2524089	GN69	7300	315 tuplavahva	kpl
2524091	MO27	7300	400 tuplavahva	kpl

UPONOR

Tiiviste sadevesiputkeen Uponor

LVI-NRO	PIKA	ALRY	TARKENNE	YKS
2571015	FL71	7300	110 mm	kpl
2510601	SE13	7300	160 mm SBR	kpl
2510697	CV91	7300	200 mm	kpl
2510698	DC88	7300	250 mm	kpl
2510699	JU74	7300	315 mm	kpl
2510654	XY79	7300	450 mm	kpl
2510667	OW66	7300	560 mm	kpl

SADEVESIPUTKET
PIPELIFE

Sadevesiputki Pipelife Raineo

LVI-NRO	PIKA	ALRY	TARKENNE	YKS
2512062	OE16	7300	110/98×6000 tuplavahva SN8	kpl
2512064	RK18	7300	160/140×6000 tuplavahva SN8	kpl
2512066	HX71	7300	200/176×6000 tuplavahva SN8	kpl
2512067	WU14	7300	250/222×6000 tuplavahva SN8	kpl
2512069	MN42	7300	315/279×6000 tuplavahva SN8	kpl
2512071	JE27	7300	400/353×6000 tuplavahva SN8	kpl
2512081	SR80	7300	450/400×6000 tuplavahva SN8	kpl
2512082	XY19	7300	560/500×6000 tuplavahva SN8	kpl
2512077	MJ51	7300	688/600×6000 tuplavahva SN8	kpl

UPONOR



Sadevesiputki Uponor PE & IQ

LVI-NRO	PIKA	ALRY	TARKENNE	YKS
2510552	AV31	7310	110/95×6000 SN8	kpl
2510600	MW84	7310	160/140×6000 SN8 musta	kpl
2510684	NH41	7310	200/175×6000 SN8	kpl
2510687	PE53	7310	250/218×6000 SN8	kpl
2510690	IC78	7310	315/275×6000 SN8	kpl
2510398	TJ45	7310	400/350×6000 SN8	kpl
2510640	RE36	7310	450/400×6000 SN8	kpl
2510656	WU83	7310	560/500×6000 SN8	kpl
2510700	BL95	7310	684/600×6000 SN8 muhvilla	kpl
2510674	JO03	7310	902/800×6000 SN8 muhvilla, musta	kpl
2510675	ZM90	7310	1154/1000×6000 SN8 muhvilla, musta	kpl

SALAOJAPUTKET



Salaojaputki PE

LVI-NRO	PIKA	ALRY	TARKENNE	YKS
2518202	FY21	7310	110/95×6000 SN8 tupla	kpl



Asennusputki

LVI-NRO	PIKA	ALRY	TARKENNE	YKS
2576006	VT89	4350	50/44 50 m, harmaa, taipuisa reiätön	m
2576016	NG21	4350	65/50 50 m, harmaa, taipuisa reiätön	m
2576026	GH22	6900	80 50 m, harmaa, taipuisa reiätön	m
2576032	KP22	6900	100/90 5 m, harmaa, taipuisa reiätön	m
2576036	NO93	6900	100 50 m, harmaa, taipuisa reiätön	m
2013577	YA22	4350	110/96 musta 50 m	m
2576046	XO12	6900	125 50 m, harmaa, taipuisa reiätön	m

TAIPUISAT KULMAT JA HAARAT

MERIKA



Taipuisa muhvikulma Merika

LVI-NRO	PIKA	ALRY	TARKENNE	YKS
2527422	NU55	7300	PEH 110 mm 0-90°	kpl



Muhvihaara säädettävä Merika

LVI-NRO	PIKA	ALRY	TARKENNE	YKS
2527432	YM81	7300	PEH 110 mm 0-60°	kpl

UPONOR



Taipuisa muhvikulma Uponor

LVI-NRO	PIKA	ALRY	TARKENNE	YKS
2521014	DG78	7300	110×0-90 SN8	kpl



Taipuisa kulmayhde Uponor

LVI-NRO	PIKA	ALRY	TARKENNE	YKS
2521019	VW93	7300	160×0-60 SN8	kpl



Taipuisa muhvihaara Uponor

LVI-NRO	PIKA	ALRY	TARKENNE	YKS
2521026	XU21	7300	110/110 0-90° SN8	kpl



INFRAA, JOKA KESTÄÄ TULEVILLE SUKUPOLVILLE

Rakenna toimivaa ja kestäväää infraa Pipelifen monipuolisten infraratkaisujen avulla.

VESI- JA VIEMÄRIVERKOSTOT

- Putket ja yhteen (PE, PP ja PVC)
- Muovihitsausjärjestelmä
- Verkostotarvikkeet ja venttiilit
- Kaivot
- Palopostit ja vesipostit
- Hitsauskoneet

HULEVESIJÄRJESTELMÄT

- Hulevesiputket
- Viivytyksputkistot ja -säiliöt
- Stormbox-hulevesikasetit
- Erottimet
- Kaivot
- Filtro-kaivosuodattimet

TOIMILAITEKAIVOT JA SÄILIÖT

- Älykkäät kaivo- ja säiliöratkaisut
- Monitorointikaivot
- Paineenkorottamot, ilmanpoistot

PUMPPAAMOT

- Jäte- ja puhdasvesi
- Gorman Rupp, Flygt ja Lowara -yhteistyöt
- Säiliöiden valmistus kumppaneille

TUTUSTU MYÖS MUUHUN PIPELIFEN
VALIKOIMAAN pipelife.fi

PIPELIFE 
wienerberger

SADEVESI- JA SALAOJAJÄRJESTELMIEN OSAT

JALPA



Jatkoholkki Jalpa

LVI-NRO	PIKA	ALRY	TARKENNE	YKS
2604147	AD76	6900	110 SEK	kpl

MERIKA



Jatkoyhde PE/HD Merika

LVI-NRO	PIKA	ALRY	TARKENNE	YKS
1829615	RN04	6900	315 mm	kpl

PIPELIFE



Kaksoismuhvi Pipelife

LVI-NRO	PIKA	ALRY	TARKENNE	YKS
2524011	YF49	7300	400 tuplavahva	kpl

UPONOR



Kaksoismuhvi Uponor Uporen

LVI-NRO	PIKA	ALRY	TARKENNE	YKS
2521002	NN45	7300	110 mm	kpl



Supistus Uponor Duplex

LVI-NRO	PIKA	ALRY	TARKENNE	YKS
2255016	ND27	7300	160-110	kpl



Purkutulppa Uponor

LVI-NRO	PIKA	ALRY	TARKENNE	YKS
2572300	ZX04	6900	110	kpl

RÄNNIKAIVOT

MERIKA



Sadevesikaivo Merika Avantgarde

LVI-NRO	PIKA	ALRY	TARKENNE	YKS
2606018	RV15	6400	110/315 mm 1780RS	kpl



Sadevesikaivo Merika Elegance

LVI-NRO	PIKA	ALRY	TARKENNE	YKS
2606020	VJ63	6400	110 mm 1790RS	kpl



Rännikaivo Merika Classic

LVI-NRO	PIKA	ALRY	TARKENNE	YKS
2606352	AP66	6400	110/315 1770RS	kpl



Rännikaivo Merika Grande

LVI-NRO	PIKA	ALRY	TARKENNE	YKS
2606357	WJ67	6400	110 1769	kpl



Rännikaivo Merika Muhee

LVI-NRO	PIKA	ALRY	TARKENNE	YKS
2606361	AO78	6400	110/315 1760RS	kpl

TALOKAIVO



Rännikaivo Talokaivo

LVI-NRO	PIKA	ALRY	TARKENNE	YKS
2607502	PM06	6400	315/110VR	kpl

UPONOR



Rännikaivo Uponor

LVI-NRO	PIKA	ALRY	TARKENNE	YKS
2644392	UD50	6400	200/110	kpl



Rännikaivo Uponor Plus

LVI-NRO	PIKA	ALRY	TARKENNE	YKS
2830526	XP91	6400	110/315 361851	kpl



Rännikaivo sakkapesällä Uponor

LVI-NRO	PIKA	ALRY	TARKENNE	YKS
2830527	KD23	6400	300 sakkapesällä 1051006	kpl

KAIVOTARVIKKEET

JALPA



Kansi/pohja Jalpa

LVI-NRO	PIKA	ALRY	TARKENNE	YKS
2604138	US31	6500	315 mm putkelle	kpl
2604191	LP28	6500	400 mm putkelle	kpl

MERIKA



Kaivohattu RST kahvaton Merika

LVI-NRO	PIKA	ALRY	TARKENNE	YKS
2606160	XB35	6500	315×05	kpl
2606161	JS93	6500	400×05	kpl



Suojahattu PEH Merika

LVI-NRO	PIKA	ALRY	TARKENNE	YKS
2606154	KZ87	6500	200 tarkastushaaralle	kpl
2606155	YO26	6500	250 tarkastushaaralle	kpl
2606159	PH16	6500	500 tarkastushaaralle	kpl

UPONOR



Kansi/pohja salaojakaivolle Uponor

LVI-NRO	PIKA	ALRY	TARKENNE	YKS
2644011	DD76	6500	315 VETO 300:lle	kpl

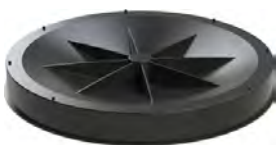

Kansi/pohja muovia Uponor

LVI-NRO	PIKA	ALRY	TARKENNE	YKS
2510400	RZ52	6500	560	kpl



Kaivon pohjaosa PP Uponor

LVI-NRO	PIKA	ALRY	TARKENNE	YKS
2620011	DK59	6400	400/110 risteävä, muhvilla	kpl



Kaivoputki PP Uponor

LVI-NRO	PIKA	ALRY	TARKENNE	YKS
2620275	VM56	6500	DU160 0,75 m SN2	kpl
2620278	XB20	6500	DU400 2,5 m SN2	kpl
2620274	BA14	6500	DU400 6 m SN2	kpl



Pallopadotusventtiili Uponor

LVI-NRO	PIKA	ALRY	TARKENNE	YKS
2623012	DT85	6500	DN 110 1051071	kpl



Teleskooppirengas Uponor

LVI-NRO	PIKA	ALRY	TARKENNE	YKS
2628120	VJ19	6500	200/160 pultattava tiivistein	kpl
2628122	KU98	6500	315/200 pultattava tiivistein	kpl
2628123	VN87	6500	400/315 pultattava tiivistein	kpl

JÄTEVESIPUTKET, -OSAT JA -KAIVOT

PUTKET NAL



Muhviputki PVC

LVI-NRO	PIKA	ALRY	TARKENNE	YKS
2212017	PJ43	6100	160×2000 NAL SN8	kpl
2259238	AW40	6100	160×4000 NAL SN8	kpl
2212018	YA09	6100	160×6000 NAL SN8	kpl
2212020	LA21	6100	200×1000 NAL SN8	kpl
2212021	MJ79	6100	200×2000 NAL SN8	kpl
2212022	DJ83	6100	200×6000 NAL SN8	kpl
2212025	UH48	6100	250×2000 NAL SN8	kpl
2212026	OU21	6100	250×6000 NAL SN8	kpl
2212031	RJ47	6100	315×2000 NAL SN8	kpl
2212032	OT85	6100	315×6000 NAL SN8	kpl
2212041	UD36	6100	400×6000 NAL SN8	kpl
2212050	SB16	6100	500×14,6×6000 NAL SN8	kpl

UPONOR



Muhviputki PP Uponor Ultra Classic

LVI-NRO	PIKA	ALRY	TARKENNE	YKS
2421000	YZ06	6100	160×2000 SN8	kpl
2421001	AX81	6100	160×6000 SN8	kpl
2270182	NK48	6100	200×2000 NAL SN8	kpl
2270183	XJ77	6100	200×6000 NAL SN8	kpl
2270184	DR06	6100	250×6000 NAL SN8	kpl
2270185	JY35	6100	315×6000 NAL SN8	kpl
2270186	OG64	6100	400×6000 NAL SN8	kpl

TARKASTUSHAARAT

UPONOR



Tarkastushaara PP Uponor

LVI-NRO	PIKA	ALRY	TARKENNE	YKS
2470204	NX42	6500	160×160×90 NAL	kpl
2275935	OK22	6500	200×200×90 NAL	kpl
2275933	JG41	6500	DN 200/110 NAL	kpl

WAVIN



Tarkastushaara PP Wavin

LVI-NRO	PIKA	ALRY	TARKENNE	YKS
2608463	DF43	6500	200×110×90 NAL, ruskea	kpl
2608464	JN72	6500	200×160×90 NAL, ruskea	kpl
2608465	OV01	6500	200×200×90 NAL, ruskea	kpl

HAARAYHTEET



Haarayhde PVC 45°

LVI-NRO	PIKA	ALRY	TARKENNE	YKS
2217020	EW99	6200	200×110×45 NAL	kpl
2217021	JF78	6200	200×160×45 NAL	kpl
2217022	JN40	6200	200×200×45 NAL	kpl
2217025	RO03	6200	250×110×45 NAL	kpl
2217026	PH18	6200	250×160×45 NAL	kpl
2217027	TG73	6200	250×200×45 NAL	kpl
2217028	WD82	6200	250×250×45 NAL	kpl
2217032	WD08	6200	315×160×45 NAL	kpl
2217033	LN37	6200	315×200×45 NAL	kpl
2217034	WG28	6200	315×250×45 NAL	kpl
2217035	LF85	6200	315×315×45 NAL	kpl



Haarayhde HT-PP 45°

LVI-NRO	PIKA	ALRY	TARKENNE	YKS
2450054	EM11	5500	160×110×45	kpl
2450056	EX57	5500	160×160×45	kpl

KULMAYHTEET



Kulmayhde PVC 15°

LVI-NRO	PIKA	ALRY	TARKENNE	YKS
2216020	JJ60	6200	200×15 NAL	kpl
2216025	XL25	6200	250×15 NAL	kpl
2216031	PV37	6200	315×15 NAL	kpl
2216040	RN93	6200	400×15 NAL	kpl



Kulmayhde PVC 30°

LVI-NRO	PIKA	ALRY	TARKENNE	YKS
2215020	VM04	6200	200×30 NAL	kpl
2215025	XR00	6200	250×30 NAL	kpl
2215031	VL52	6200	315×30 NAL	kpl
2215040	TO26	6200	400×30 NAL	kpl



Kulmayhde PVC 45°

LVI-NRO	PIKA	ALRY	TARKENNE	YKS
2214020	PT02	6200	200×45 NAL	kpl
2214025	EA72	6200	250×45 NAL	kpl
2214031	LH74	6200	315×45 NAL	kpl
2214040	WG68	6200	400×45 NAL	kpl



Kulmayhde PVC 88,5°

LVI-NRO	PIKA	ALRY	TARKENNE	YKS
2213020	DS08	6200	200×88,5 NAL	kpl
2213025	RU07	6200	250×88,5 NAL	kpl
2213031	KY51	6200	315×88,5 NAL	kpl



Kulmayhde HT-PP 15°

LVI-NRO	PIKA	ALRY	TARKENNE	YKS
2430008	HT59	5500	160×15	kpl



Kulmayhde HT-PP 30°

LVI-NRO	PIKA	ALRY	TARKENNE	YKS
2430018	SP15	5500	160×30	kpl



Kulmayhde HT-PP 45°

LVI-NRO	PIKA	ALRY	TARKENNE	YKS
2430028	LE94	5500	160×45	kpl



Kulmayhde HT-PP 88,5°

LVI-NRO	PIKA	ALRY	TARKENNE	YKS
2430048	TN62	5500	160×88,5	kpl
2430148	MT35	5500	160×88,5 pyörästetty	kpl

Tegra kaivot jäte- ja hulevesille

Varmasti tiiviit ja kestävät kaivot joustavilla ominaisuuksilla

- Pohjoismaiden eniten käytetty kaivomalli kunnallistekniikassa
- Laaja mallisto 600–800–1000–1250 mm
- Varmasti tiivis, tiiveys testattu +/- 0,5 bar
- Koostuu vakiokomponenteista, räätälikaivojen tarve minimaalinen
- Joustavat yhteyt (+/- 10 astetta)

GreenConnect 2000

Kestävämpi ja ympäristöystävällisempi PP maaviemärijärjestelmä

- Vaativimpiinkin olosuhteisiin, SN10 ja SN16
- 110mm–500mm putket ja osat
- CO₂ jopa 40 % alle PVC putkien
- Testattu 7bar paineella, turvallinen ja tiivis käyttö myös pohjavesialueilla

Skannaa
Tästä

Lisätietoja löydät täältä



www.wavin.fi

wavin

An Orbia business.

SUPISTUSYHTEET



Supistus HT-PP

LVI-NRO	PIKA	ALRY	TARKENNE	YKS
2470120	LL83	5500	160×110	kpl



Supistus PVC

LVI-NRO	PIKA	ALRY	TARKENNE	YKS
2222020	YN21	6200	200×160 NAL	kpl
2222025	UG53	6200	250×200 NAL	kpl
2222031	SH77	6200	315×250 NAL	kpl
2222040	LW08	6200	400×315 NAL	kpl
2222054	XK45	6200	500×400 NAL	kpl

UPONOR



Supistus PP Uponor Ultra Rib 2

LVI-NRO	PIKA	ALRY	TARKENNE	YKS
2274707	XF33	7300	200-110	kpl
2274709	DN62	7300	200-160	kpl
2274720	JS43	7300	250-200	kpl
2275726	GP43	7300	315-200	kpl
2274728	KI41	7300	315-250	kpl
2274738	BZ74	7300	DU 450-315	kpl
2274761	HH03	7300	DU 560-450	kpl

MUHVIHAARAT



Muhvihaara HT-PP 45°

LVI-NRO	PIKA	ALRY	TARKENNE	YKS
2450454	FH81	5500	160×110×45	kpl
2450456	LE71	5500	160×160×45	kpl

UPONOR



Muhvihaara PP 45° Uponor Ultra Rib 2

LVI-NRO	PIKA	ALRY	TARKENNE	YKS
2272107	BE86	7300	160×160×45	kpl
2272109	YM62	7300	200×110Sx45	kpl
2272111	EU91	7300	200×160Sx45	kpl
2272113	VC91	7300	200×200×45	kpl
2272120	KB20	7300	250×110Sx45	kpl
2272122	PK59	7300	250×160Sx45	kpl
2272124	GH33	7300	250×200×45	kpl
2272126	SM98	7300	250×250×45	kpl
2272135	LD27	7300	315×110×45	kpl
2272137	RL56	7300	315×160×45	kpl
2272139	NB53	7300	315×200×45	kpl
2272141	AE55	7300	315×250×45	kpl
2272143	MM88	7300	315×315×45	kpl
2272121	LB87	7300	450×450×45	kpl
2272123	RK16	7300	560×560×45	kpl

MUHVIKULMAT



Muhvikulma HT-PP 15°

LVI-NRO	PIKA	ALRY	TARKENNE	YKS
2430208	JS80	5500	160×15	kpl



Muhvikulma HT-PP 30°

LVI-NRO	PIKA	ALRY	TARKENNE	YKS
2430218	JK84	5500	160×30	kpl



Muhvikulma PP 30° Uponor Ultra Rib 2

LVI-NRO	PIKA	ALRY	TARKENNE	YKS
2270717	LL63	7300	160×30	kpl
2270719	LY77	7300	200×30	kpl
2270721	EI28	7300	250×30	kpl
2270723	IK68	7300	315×30	kpl
2270725	XY74	7300	DU 450×30	kpl
2270727	DG03	7300	DU 560×30	kpl



Muhvikulma HT-PP 45°

LVI-NRO	PIKA	ALRY	TARKENNE	YKS
2430228	GN03	5500	160×45	kpl



Muhvikulma PP 45° Uponor Ultra Rib 2

LVI-NRO	PIKA	ALRY	TARKENNE	YKS
2270731	YC42	7300	160×45	kpl
2270734	VC78	7300	200×45	kpl
2270736	WI85	7300	250×45	kpl
2270738	OV58	7300	315×45	kpl
2270740	JO32	7300	DU 450×45	kpl
2270742	UE90	7300	DU 560×45	kpl



Muhvikulma HT-PP 88,5°

LVI-NRO	PIKA	ALRY	TARKENNE	YKS
2430348	PO48	5500	160×88,5 pyöristetty	kpl

UPONOR



Muhvikulma PP 15° Uponor Ultra Rib 2

LVI-NRO	PIKA	ALRY	TARKENNE	YKS
2270702	JK34	7300	160×15	kpl
2270704	RM72	7300	200×15	kpl
2270706	CU88	7300	250×15	kpl
2270708	BV53	7300	315×15	kpl
2270710	AT58	7300	DU 450×15	kpl
2270712	GA87	7300	DU 560×15	kpl

KAKSOISMUHVIT



Kaksoismuhvi HT-PP

LVI-NRO	PIKA	ALRY	TARKENNE	YKS
2470168	VF65	5500	160	kpl



Kaksoismuhvivyhde PVC

LVI-NRO	PIKA	ALRY	TARKENNE	YKS
2224020	SW41	6200	200 NAL	kpl
2224025	LJ49	6200	250 NAL	kpl
2224031	EE84	6200	315 NAL	kpl
2224041	JZ03	6200	500 NAL	kpl

UPONOR



Kaksoismuhvi PP Uponor Ultra Rib 2

LVI-NRO	PIKA	ALRY	TARKENNE	YKS
2275037	KR74	7300	250 mm	kpl
2275039	EN54	7300	315 mm	kpl
2275041	TX61	7300	450 mm	kpl
2275043	YF90	7300	560 mm	kpl

JATKOYHTEET



Jatkoyhde valurauta/PVC-putki

LVI-NRO	PIKA	ALRY	TARKENNE	YKS
2232016	WY72	6200	150/160 NAL	kpl
2232020	UD57	6200	200/200 NAL	kpl



Jatkoyhde betoni-/PVC-putki

LVI-NRO	PIKA	ALRY	TARKENNE	YKS
2235015	VT80	6200	100/110 NAL	kpl
2235016	KM19	6200	150/160 NAL	kpl
2235020	KL43	6200	225/200 NAL	kpl
2235031	RX79	6200	315/300 NAL	kpl

UPONOR



Jatkoyhde betoni/muovi Uponor

LVI-NRO	PIKA	ALRY	TARKENNE	YKS
2234050	FD58	6200	100/110 sisäpuolinen	kpl
2234051	TJ88	6200	150/160 sisäpuolinen	kpl
2234052	YR17	6200	225/200 sisäpuolinen	kpl
2234053	EY46	6200	300/315 sisäpuolinen	kpl
2234054	FB47	6200	400/400 sisäpuolinen	kpl



Jatkoyhde PP Uponor Ultra Rib 2

LVI-NRO	PIKA	ALRY	TARKENNE	YKS
2270707	FD32	7300	250/250S epäkesko	kpl
2270711	RT90	7300	315/315S epäkesko	kpl

PISTOYHTEET



Pistoyhde PVC

LVI-NRO	PIKA	ALRY	TARKENNE	YKS
2223020	HG83	6200	200 NAL	kpl
2223025	EY85	6200	250 NAL	kpl
2223031	UO18	6200	315 NAL	kpl
2223040	ND75	6200	400 NAL	kpl
2223050	DS74	6200	500 NAL	kpl



Pistoyhde HT-PP

LVI-NRO	PIKA	ALRY	TARKENNE	YKS
2470158	MS85	5500	160	kpl

UPONOR



Pistoyhde PP Uponor Ultra Rib 2

LVI-NRO	PIKA	ALRY	TARKENNE	YKS
2275183	RC38	7300	160 mm	kpl
2275185	EV34	7300	200 mm	kpl
2275187	VY42	7300	250 mm	kpl
2275189	JG95	7300	315 mm	kpl
2250056	VL29	7300	DU 560	kpl
2275191	EN29	7300	DU 450	kpl

PUHDISTUSYHTEET



Puhdistusputki PVC

LVI-NRO	PIKA	ALRY	TARKENNE	YKS
2225020	AV63	6200	200 NAL	kpl

LÄVISTYSYHTEET JA -HOLKIT



Lävistysyhde

LVI-NRO	PIKA	ALRY	TARKENNE	YKS
2470606	NP01	5500	110	kpl
2470607	KW45	5500	160	kpl
2238020	SK08	6200	200 NAL	kpl
2238025	DJ39	6200	250 NAL	kpl
2238031	VN74	6200	315 NAL	kpl

TULPAT



Tulppa HT-PP

LVI-NRO	PIKA	ALRY	TARKENNE	YKS
2470228	EF99	5500	160	kpl



Tulppa PVC

LVI-NRO	PIKA	ALRY	TARKENNE	YKS
2227020	WD93	6200	200 NAL	kpl
2227025	JK03	6200	250 NAL	kpl
2227031	YK78	6200	315 NAL	kpl
2227040	SN21	6200	400 NAL	kpl

MERIKA



Työtulppa Merika JS

LVI-NRO	PIKA	ALRY	TARKENNE	YKS
2375107	JL82	5400	50/75/110	kpl
2375110	JD81	5400	160/200	kpl

UPONOR



Tulppa Uponor Ultra Rib 2

LVI-NRO	PIKA	ALRY	TARKENNE	YKS
2276535	FL33	7300	200 tiivisteellä	kpl
2276537	SF41	7300	250 tiivisteellä	kpl
2276539	ML73	7300	315 tiivisteellä	kpl



Tulppa PP Uponor Ultra Rib 2

LVI-NRO	PIKA	ALRY	TARKENNE	YKS
2276541	JO29	7300	DU 450	kpl
2276543	OW58	7300	DU 560	kpl

TIIVISTEET JA LIUKUAINEET

UNIPAK



Liukuainepullo Unipak Super Glidex

LVI-NRO	PIKA	ALRY	TARKENNE	YKS
2241408	NW27	5400	400 ml, siilikoni	kpl
2241418	JV80	5400	400 g -30 °C	kpl



Liukuaine Unipak Glidex

LVI-NRO	PIKA	ALRY	TARKENNE	YKS
2241402	RV87	5400	50 g tuubi, juomavesihyväksytty	kpl
2241407	LV12	5400	silikonipasta, 200 g tuubi	kpl



Liukuainespray Unipak Glidex

LVI-NRO	PIKA	ALRY	TARKENNE	YKS
2241454	SR74	5400	400 ml	kpl

UPONOR



Liukuaine Uponor

LVI-NRO	PIKA	ALRY	TARKENNE	YKS
2241522	NT38	5400	225 g Upofog Soil&Waste	kpl
2241610	RS48	5400	1 kg Upofog Soil&Waste	kpl



Tiiviste Uponor HTP

LVI-NRO	PIKA	ALRY	TARKENNE	YKS
2481986	TV32	5500	DU110 BL Universal	kpl
2481996	TL98	5500	DU110 BL öljynkestävä	kpl
2481988	JN75	5500	DU160 BL Universal	kpl
2481998	XT03	5500	DU160 BL öljynkestävä	kpl
2240320	RE24	6200	DU200 BL	kpl



Tiivisterengas maaviemäriputkelle Uponor Ultra Rib 2

LVI-NRO	PIKA	ALRY	TARKENNE	YKS
2276185	KV58	7300	DU 200 luonnonkumi	kpl
2276187	PD87	7300	DU 250 luonnonkumi	kpl
2276189	MJ03	7300	DU 315 luonnonkumi	kpl
2276191	SR32	7300	DU 450 luonnonkumi	kpl
2276193	XY61	7300	DU 560 luonnonkumi	kpl

WAVIN



Tiiviste Wavin

LVI-NRO	PIKA	ALRY	TARKENNE	YKS
2259246	KH76	6200	200 BL öljynkestävä	kpl
2259247	AF63	6200	250 BL öljynkestävä	kpl
2259248	GN92	6200	315 BL öljynkestävä	kpl

VENTTIILIKAIVOT



Venttiilikaivo

LVI-NRO	PIKA	ALRY	TARKENNE	YKS
2621040	FE53	6400	560/520 500 mm 40 tn	kpl
2621031	ED00	6400	860/800 500 mm 40 tn	kpl

LABKO



Venttiilikaivo Labko

LVI-NRO	PIKA	ALRY	TARKENNE	YKS
3370070	WH82	11200	DN 70 600 mm	kpl
3370080	PY51	11200	DN 100 600 mm	kpl



Korokerengas Labko

LVI-NRO	PIKA	ALRY	TARKENNE	YKS
3370098	XK87	11200	D600 mm korotus 400 mm	kpl

SAINT-GOBAIN PAM



Venttiilikaivo Saint-Gobain PAM

LVI-NRO	PIKA	ALRY	TARKENNE	YKS
3370518	NV34	10500	DN 70 SVK	kpl
3370520	LR39	10500	DN 100 SVK	kpl

KAAPELIPUTKET JA -KAARET

KAAPELINPUTKIKIEN KAARET

UPONOR



Kaapelinsuojaputken kaari PE Uponor Tripla

LVI-NRO	PIKA	ALRY	TARKENNE	YKS
9412097	XV81	6910	50 taipuisa kaari 1,1 m SN8 musta	kpl



Kaapelinsuojaputken kaari PVC Uponor Opto

LVI-NRO	PIKA	ALRY	TARKENNE	YKS
9412738	OG89	6910	50×45° R1000 SN8 musta	kpl
9412739	ZW47	6910	50×90° R1000 SN8 musta	kpl
9412740	RU34	6910	110×45° R1000 SN8 musta	kpl
9412741	BK92	6910	110×90° R1000 SN8 musta	kpl
9412744	NZ50	6910	160×45° R1000 SN8 musta	kpl
9412745	TH89	6910	160×90° R1000 SN8 musta	kpl
9412746	SA50	6910	200×45° R1000 SN8 musta	kpl
9412747	XJ89	6910	200×90° R1000 SN8 musta	kpl

KAAPELIPUTKET

TELE



Kaapelikaivo Tele

LVI-NRO	PIKA	ALRY	TARKENNE	YKS
9412625	NP97	6910	1000/500 40TN	kpl

UPONOR



Kaapelinsuojaputki PVC Uponor

LVI-NRO	PIKA	ALRY	TARKENNE	YKS
9412078	HJ43	6910	100×4,8 6 m A SN16 punainen	kpl



Kaapelinsuojaputki PVC Uponor Opto

LVI-NRO	PIKA	ALRY	TARKENNE	YKS
9412729	JY50	6910	50×2,0 A SN16 keltainen 6 m	kpl
9412749	RK90	6910	110×3,2 SN8 keltainen 6 m	kpl
9412748	LP49	6910	110×5,3 SN16 keltainen 6 m	kpl
9412751	HH87	6910	140×4,2 SN8 keltainen 6 m	kpl
9412750	BZ58	6910	140×6,7 SN16 keltainen 6 m	kpl



Kaapelinsuojaputki PP Uponor FastGuard

LVI-NRO	PIKA	ALRY	TARKENNE	YKS
9412706	SE58	6910	110×1 m keltainen, SRS halkaistava	kpl
9412709	XM87	6910	160×1 m keltainen, SRS halkaistava	kpl



Kaapelinsuojaputki tupla PE Uponor

LVI-NRO	PIKA	ALRY	TARKENNE	YKS
9412752	RX78	6910	110 SN16 keltainen 6 m	kpl



Kaapelinsuojaputki tripla PE Uponor

LVI-NRO	PIKA	ALRY	TARKENNE	YKS
9412000	JU24	6910	110/95 6 m SN8 PEHD keltainen	kpl
9412004	OW45	6910	110/95 6 m SN8 PEHD punainen	kpl
9412005	ZM03	6910	110/95 6 m SN16 PEHD punainen	kpl
9412017	LB61	6910	110 6 m SN16 PEHD vihreä	kpl



Kaapelinsuojakouru PVC Uponor

LVI-NRO	PIKA	ALRY	TARKENNE	YKS
9412037	MW29	6910	75x3 m XYS 1090 C keltainen	kpl

WAVIN



Vetonaru kaapelinsuojaputkelle Wavin

LVI-NRO	PIKA	ALRY	TARKENNE	YKS
9411891	ZA91	6910	PP vetolujuus 100 kg/700 m	kpl

PAINEPUTKET JA -OSAT

PEM- JA PEH-PUTKET



Muoviputki PEM siniraita

LVI-NRO	PIKA	ALRY	TARKENNE	YKS
1812022	JE93	4500	20x2,0 PN12,5 siniraita L=100 m	m
1812023	HN84	4500	20x2,0 PN12,5 siniraita L=200 m	m
1812025	GY25	4500	25x2,3 PN12,5 siniraita L=100 m	m
1812026	RV33	4500	25x2,3 PN12,5 siniraita L=200 m	m
1812031	PF81	4500	32x3,0 PN12,5 siniraita L=50 m	m
1812032	PH24	4500	32x3,0 PN12,5 siniraita L=100 m	m
1812033	AD22	4500	32x3,0 PN12,5 siniraita L=200 m	m
1812039	KE57	4500	40x3,7 PN12,5 siniraita L=50 m	m
1812040	RN15	4500	40x3,7 PN12,5 siniraita L=100 m	m
1812041	VL50	4500	40x3,7 PN12,5 siniraita L=200 m	m
1812042	HA20	4500	40x3,7 PN12,5 siniraita L=300 m	m
1812043	TE38	4500	40x3,7 PN12,5 siniraita L=400 m	m
1812049	FJ15	4500	50x4,6 PN12,5 siniraita L=50 m	m
1812050	LO72	4500	50x4,6 PN12,5 siniraita L=100 m	m
1812051	HN77	4500	50x4,6 PN12,5 siniraita L=200 m	m
1812062	VU81	4500	63x5,8 PN12,5 siniraita L=50 m	m
1812063	UL05	4500	63x5,8 PN12,5 siniraita L=100 m	m



Muoviputki PEH 6 m

LVI-NRO	PIKA	ALRY	TARKENNE	YKS
1813014	WS04	4500	200x6,2 PN3,2 L=6 m	m

PIPELIFE



Muoviputki PEM Pipelife

LVI-NRO	PIKA	ALRY	TARKENNE	YKS
1818471	UX84	4500	40x3,7 PN12,5 siniraita L=6 m	m
1818472	PW76	4500	50x4,6 PN12,5 siniraita L=6 m	m



Muoviputki PEH PE100 Pipelife

LVI-NRO	PIKA	ALRY	TARKENNE	YKS
1818566	FF93	4500	75×4,5 PN10 ruskea raita L=100 m	m
1818567	WD80	4500	90×5,4 PN10 ruskea raita L=100 m	m
1818568	BL19	4500	110×6,6 PN10 ruskea raita L=100 m	m

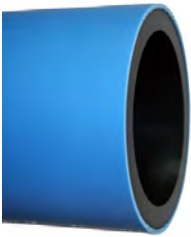

Paineputki sininen PE Pipelife Robust RC

LVI-NRO	PIKA	ALRY	TARKENNE	YKS
1818518	BD98	4500	90×5,4 PN10 SDR17 PE100RC 6 m	m
1818517	RN30	4500	110×6,6 PN10 SDR17 PE100RC 6 m	m
1818519	TA85	4500	160×9,5 PN10 SDR17 PE100RC 6 m	m
1818528	AW69	4500	225×13,4 PN10 SDR17 PE100RC 6 m	m
1818527	PG01	4500	250×14,8 PN10 SDR17 PE100RC 6 m	m
1818571	GE98	4500	315×18,8 PN10 SDR17 PE100RC 6 m	m
1818572	TV67	4500	355×21,1 PN10 SDR17 PE100RC 6 m	m
1818573	YD96	4500	400×23,7 PN10 SDR17 PE100RC 6 m	m
1818574	AR41	4500	500×29,7 PN10 SDR17 PE100RC 6 m	m
1818575	MG09	4500	560×33,3 PN10 SDR17 PE100RC 6 m	m
1818576	SO38	4500	630×37,4 PN10 SDR17 PE100RC 6 m	m

UPONOR



Muoviputki PEM ruskea raita Uponor

LVI-NRO	PIKA	ALRY	TARKENNE	YKS
1812300	UN70	4500	40×3,7 PN12,5 ruskea raita L=100 m	m
1812302	UY35	4500	50×4,6 PN12,5 ruskea raita L=100 m	m
1812303	VP51	4500	50×4,6 PN12,5 ruskea raita L=200 m	m



Muoviputki PEH 6 m Uponor

LVI-NRO	PIKA	ALRY	TARKENNE	YKS
1815736	DN28	4500	63×3,8 PN10 siniraita L=6 m	m
1815737	CK16	4500	75×4,5 PN10 siniraita L=6 m	m
1815738	BF44	4500	90×5,4 PN10 siniraita L=6 m	m
1815755	IB97	4500	110×6,6 PN10 siniraita L=6 m	m
1813154	KK05	4500	160×4,9 PN3,2 L=6 m	m
1815756	SE45	4500	160×9,5 PN10 siniraita L=6 m	m



Muoviputki PEH siniraita Uponor

LVI-NRO	PIKA	ALRY	TARKENNE	YKS
1818666	GK27	4500	63×3,8 PN10 siniraita L=100 m	m
1818667	LL80	4500	75×4,5 PN10 siniraita L=100 m	m
1818668	GY98	4500	90×5,4 PN10 siniraita L=100 m	m
1818669	SY51	4500	110×6,6 PN10 siniraita L=100 m	m



Muoviputki PEH ruskea raita Uponor

LVI-NRO	PIKA	ALRY	TARKENNE	YKS
1818366	TL64	4500	63×3,8 PN10 ruskea raita L=100 m	m
1818388	LT89	4500	63×3,8 PN10 ruskea raita L=200 m	m

MAALÄMPÖPUTKET

RAUHEAT



Maalämmön siirtoputki RauHeat Geo

LVI-NRO	PIKA	ALRY	TARKENNE	YKS
2002142	DW65	4500	40/63 50 m	m
2002143	JE94	4500	40/63 100 m	m

UPONOR

Maalämpöputki eristetty Uponor

LVI-NRO	PIKA	ALRY	TARKENNE	YKS
2001514	RA62	4500	40×2,4/68 mm	m

LAAJATOLERANSSILIITTIMET
AVK

Jatkoliitin vetokestävä AVK Supa Maxi

LVI-NRO	PIKA	ALRY	TARKENNE	YKS
1965418	HH22	5160	DN 50 PN16 48-71 mm	kpl
1965419	MD33	5160	DN 65 PN16 69-91 mm	kpl
1965420	NG88	5160	DN 80 PN16 82-106 mm	kpl
1965421	PF87	5160	DN 100 PN16 104-133 mm	kpl
1965423	XT56	5160	DN 150 PN16 159-188 mm	kpl
1965424	VW62	5160	DN 200 PN16 193-227 mm	kpl
1965425	ZY57	5160	DN 225 PN16 224-257 mm	kpl
1965426	NP51	5160	DN 250 PN16 266-301 mm	kpl

Päätytulppa vetokestävä AVK Supa Maxi

LVI-NRO	PIKA	ALRY	TARKENNE	YKS
1965441	KV77	5160	DN 50 PN16 46-71 mm SK 1 1/4"	kpl
1965447	YV62	5160	DN 100 PN16 104-133 mm SK 2"	kpl
1965451	UK41	5160	DN 150 PN16 159-188 mm SK 2"	kpl
1965453	OV65	5160	DN 200 PN16 193-227 mm SK 2"	kpl
1965455	AT64	5160	DN 225 PN16 224-257 mm SK 2"	kpl
1965459	AJ45	5160	DN 300 PN16 314-356 mm SK 2"	kpl

Laipaliitin vetokestävä AVK Supa Maxi

LVI-NRO	PIKA	ALRY	TARKENNE	YKS
1965460	UE06	5160	DN 40/50 PN16 46-71 mm	kpl
1965462	OV62	5160	DN 80 PN16 82-106 mm	kpl
1965465	LR54	5160	DN 150 PN16 159-188 mm	kpl
1965466	RA34	5160	DN 200 PN16 193-227 mm	kpl
1965468	ZM35	5160	DN 250 PN16 266-301 mm	kpl

SAINT-GOBAIN PAM

Jatkoliitin pitkä Saint-Gobain PAM Multi/Joint

LVI-NRO	PIKA	ALRY	TARKENNE	YKS
0115521	SO46	100	DN 50 / 46-71 mm PN16 3007	kpl
0115522	AK59	100	DN 65 / 62-90 mm PN16 3007	kpl
0115523	LH83	100	DN 80 / 84-105 mm PN16 3007	kpl
0115524	YL96	100	DN 100 / 104-132 mm PN16 3007	kpl
0115525	XW75	100	DN 125 / 132-155 mm PN16 3007	kpl
0115526	LF36	100	DN 150 / 154-192 mm PN16 3007	kpl
0115527	GV76	100	DN 200 / 192-232 mm PN16 3007	kpl
0115530	VD91	100	DN 300 / 315-356 mm PN16 3007	kpl
0115532	KA18	100	DN 400 / 392-433 mm PN16 3007	kpl

Jatkoliitin supistava Saint-Gobain PAM Multi/Joint

LVI-NRO	PIKA	ALRY	TARKENNE	YKS
0115563	UB91	100	104-132 / 84-105 mm PN16 3107	kpl
0115564	VW26	100	132-155 / 104-132 mm PN16 3107	kpl
0115565	ZK20	100	154-192 / 104-132 mm PN16 3107	kpl
0115566	FS59	100	154-192 / 132-155 mm PN16 3107	kpl



Päätytulppa Saint-Gobain PAM Multi/Joint

LVI-NRO	PIKA	ALRY	TARKENNE	YKS
0115571	PJ53	100	DN 50×2" SK 46-71 mm PN16 3207	kpl
0115572	SN97	100	DN 65×2" SK 63-90 mm PN16 3207	kpl
0115573	DW78	100	DN 80×2" SK 84-105 mm PN16 3207	kpl
0115574	LM11	100	DN 100×2" SK 104-132 mm PN16 3207	kpl
0115575	BI13	100	DN 125×2" SK 132-155 mm PN16 3207	kpl
0115576	LH26	100	DN 150×2" SK 154-192 mm PN16 3207	kpl
0115577	YD91	100	DN 200×2" SK 192-232 mm PN16 3207	kpl
0115580	AR46	100	DN 300×2" SK 315-356 mm PN10 3207	kpl



Laippaliitin Saint-Gobain PAM Multi/Joint

LVI-NRO	PIKA	ALRY	TARKENNE	YKS
0115623	DE91	100	DN 80 / 84-105 mm PN16 3057	kpl
0115624	KT74	100	DN 100 / 104-132 mm PN16 3057	kpl
0115625	UD23	100	DN 125 / 132-155 mm PN16 3057	kpl
0115626	XF34	100	DN 150 / 154-192 mm PN16 3057	kpl
0115627	JM20	100	DN 200 / 198-230 mm PN16 3057	kpl
0115630	OO33	100	DN 300 / 315-356 mm PN16 3057	kpl
0115632	PJ47	100	DN 400 / 392-433 mm 3057	kpl

VALURAUTALIITTIMET

AVK



Pistoyhde suora AVK Supa Lock

LVI-NRO	PIKA	ALRY	TARKENNE	YKS
1949740	DN53	5160	DN 32/32 mm	kpl
1949741	JV82	5160	DN 32/40 mm	kpl
1949742	OD11	5160	DN 32/50 mm	kpl
1949743	UL40	5160	DN 32/63 mm	kpl



Pistoyhde kulma AVK Supa Lock

LVI-NRO	PIKA	ALRY	TARKENNE	YKS
1949744	ZT79	5160	DN 32/32 mm	kpl
1949745	LJ37	5160	DN 32/40 mm	kpl
1949746	WY95	5160	DN 32/50 mm	kpl
1949747	BG24	5160	DN 32/63 mm	kpl



Satulaliitin AVK Supa Lock

LVI-NRO	PIKA	ALRY	TARKENNE	YKS
1974403	EU82	5160	DN 50/63 mm DN 32	kpl
1974416	KB11	5160	DN 65/75 mm DN 32	kpl
1974425	PK40	5160	DN 80/90 mm DN 32	kpl
1974434	AZ08	5160	DN 100/110 mm DN 32	kpl
1974437	MP66	5160	DN 150/160 mm DN 32	kpl
1974439	XF24	5160	DN 200/200 mm DN 32	kpl
1974444	GT13	5160	DN 200/225 mm DN 32 PE/PVC-putkille	kpl



Jatkoliitin vetokestävä AVK Supa Plus

LVI-NRO	PIKA	ALRY	TARKENNE	YKS
1972344	PG33	5160	DN 50/63 mm, PN16, PE/PVC-putkille	kpl
1972345	HG70	5160	DN 65/75 mm, PN16, PE/PVC-putkille	kpl
1972346	RN19	5160	DN 80/90 mm, PN16, PE/PVC-putkille	kpl
1972347	SS82	5160	DN 100/110 mm, PN16, PE/PVC-putkille	kpl
1972350	RX41	5160	DN 150/160 mm, PN16, PE/PVC-putkille	kpl
1972352	LB93	5160	DN 200/200 mm PN16 PE/PVC-putkille	kpl
1972353	VO32	5160	DN 200/225 mm, PN16, PE/PVC-putkille	kpl
1972354	YT83	5160	DN 250/250 mm, PN16 PE/PVC-putkille	kpl
1972355	BZ80	5160	DN 250/280 mm, PN16 PE/PVC-putkille	kpl
1972356	LE77	5160	DN 300/315 mm PN16 PE/PVC-putkille	kpl

Laippaliitin vetoakestävä AVK Supa Plus

LVI-NRO	PIKA	ALRY	TARKENNE	YKS
1972544	PN02	5160	DN 50/63 mm, PN10/16, PE/PVC-putkille	kpl
1972545	RA14	5160	DN 65/75 mm, PN10/16, PE/PVC-putkille	kpl
1972546	JK98	5160	DN 80/90 mm, PN10/16, PE/PVC-putkille	kpl
1972547	TM37	5160	DN 100/110 mm, PN10/16, PE/PVC-putkille	kpl
1972550	OE89	5160	DN 150/160 mm PN10/16 PE/PVC-putkille	kpl
1972552	EU43	5160	DN 200/200 mm PN10 PE/PVC-putkille	kpl
1972554	GF74	5160	DN 200/225 mm PN10 PE/PVC-putkille	kpl
1972556	XO55	5160	DN 250/250 mm PN10/16 PE/PVC-putkille	kpl
1972557	HH19	5160	DN 250/280 mm PN10 PE/PVC-putkille	kpl
1972558	MJ97	5160	DN 300/315 mm PN10/16 PE/PVC-putkille	kpl

Tukiholkki PE-putkelle AVK

LVI-NRO	PIKA	ALRY	TARKENNE	YKS
1984523	WX76	5160	63 mm PN10 PE100	kpl
1984524	GF44	5160	75 mm PN10 PE100	kpl
1984525	NP11	5160	90 mm PN10 PE100	kpl
1984526	AW31	5160	110 mm PN10 PE100	kpl
1984538	GU13	5160	140 mm PN10 PE100	kpl
1984528	VY35	5160	160 mm PN10 PE100	kpl
1984539	MB42	5160	180 mm PN10 PE100	kpl
1984529	WW20	5160	200 mm PN10 PE100	kpl
1984530	HM88	5160	225 mm PN10 PE100	kpl
1984531	NU17	5160	250 mm PN10 PE100	kpl
1984533	TB46	5160	315 mm PN10 PE100	kpl

DURA

Laippaliitin Dura DuraGrip

LVI-NRO	PIKA	ALRY	TARKENNE	YKS
0115516	LK82	5160	DN 80xDU90 vetoakestävä	kpl
0115517	WZ40	5160	DN 100xDU110 vetoakestävä	kpl
0115519	BH79	5160	DN 150xDU160 vetoakestävä	kpl
0115533	NX37	5160	DN 200xDU225 vetoakestävä	kpl
0115534	TF66	5160	DN 250xDU250 vetoakestävä	kpl
0115536	NU25	5160	DN 300xDU315 vetoakestävä	kpl

Lukkorengas AVK

LVI-NRO	PIKA	ALRY	TARKENNE	YKS
1982503	DG22	5160	32 mm talosulkuventtiilille	kpl
1982504	AT47	5160	40 mm talosulkuventtiilille	kpl
1982505	TW79	5160	50 mm talosulkuventtiilille	kpl
1982506	RH35	5160	63 mm talosulkuventtiilille	kpl

Tiivisterengas AVK

LVI-NRO	PIKA	ALRY	TARKENNE	YKS
1983503	RN73	5160	25 mm talosulkuventtiilille	kpl
1983504	OE31	5160	40 mm talosulkuventtiilille	kpl
1983505	AU68	5160	50 mm talosulkuventtiilille	kpl
1983506	FW92	5160	63 mm talosulkuventtiilille	kpl

SAINT-GOBAIN PAM



Toleranssiliitin RST Saint-Gobain PAM Canada Plus

LVI-NRO	PIKA	ALRY	TARKENNE	YKS
0202322	KM83	520	55-65 mm EPDM 100 mm	kpl
0202323	GY28	520	75-89 mm EPDM 100 mm	kpl
0202326	HD80	520	100-115 mm EPDM 120 mm	kpl
0202324	EJ73	520	105-120 mm EPDM 120 mm	kpl
0202325	PU66	520	150-175 mm EPDM 120 mm	kpl
0202327	EJ06	520	200-225 mm EPDM 150 mm	kpl



Liitin pisto suora Saint-Gobain PAM 310

LVI-NRO	PIKA	ALRY	TARKENNE	YKS
1941132	WL53	5160	32×32	kpl
1941140	OX46	5160	40×40	kpl
1941150	MF08	5160	50×50	kpl
1941163	HM67	5160	63×63	kpl



Liitin pisto suora Saint-Gobain PAM 311

LVI-NRO	PIKA	ALRY	TARKENNE	YKS
1942133	YG15	5160	32×1 1/4" UK	kpl
1942135	HU49	5160	32×2" UK	kpl
1942140	DF85	5160	40×1 1/4" UK	kpl
1942145	KE14	5160	40×2" UK	kpl
1942155	AG52	5160	50×2" UK	kpl
1942163	OL48	5160	63×2" UK	kpl



Liitin pisto suora Saint-Gobain PAM 312

LVI-NRO	PIKA	ALRY	TARKENNE	YKS
1943140	SY08	5160	40×1 1/4" SK	kpl
1943150	MK55	5160	50×1 1/2" SK	kpl
1943163	RK71	5160	63×2" SK	kpl



Supistus pisto suora Saint-Gobain PAM 318

LVI-NRO	PIKA	ALRY	TARKENNE	YKS
1941185	OG46	5160	40×32	kpl
1941187	LK21	5160	50×40	kpl



Kulmaliitin pisto 90° Saint-Gobain PAM 314

LVI-NRO	PIKA	ALRY	TARKENNE	YKS
1944140	AH30	5160	40×40	kpl
1944150	AX03	5160	50×50	kpl
1944163	GY63	5160	63×63	kpl



T-yhde pisto Saint-Gobain PAM 313

LVI-NRO	PIKA	ALRY	TARKENNE	YKS
1947140	VR02	5160	40×1 1/4"×40 SK	kpl
1947152	VF91	5160	50×2"×50 SK	kpl
1947163	MG64	5160	63×2"×63 SK	kpl

KORJAUSMUHVIT

AVK



Korjausmuhvi 1-osainen AVK 748

LVI-NRO	PIKA	ALRY	TARKENNE	YKS
0120010	MJ48	200	40-45 mm L=150 mm, käsikahva	kpl
0120011	JO64	200	47-53 mm L=150 mm, käsikahva	kpl
0120012	UE22	200	58-65 mm L=150 mm, käsikahva	kpl
0120013	ZM51	200	73-80 mm L=200 mm, käsikahva	kpl
0120014	LB19	200	76-83 mm L=200 mm, käsikahva	kpl
0120015	WS77	200	87-94 mm L=200 mm, käsikahva	kpl
0120017	BZ06	200	108-118 mm L=300 mm, käsikahva	kpl



Korjausmuhvi 2-osainen AVK 748

LVI-NRO	PIKA	ALRY	TARKENNE	YKS
0120024	TX93	200	108-128 mm L=300 mm, käsikahva	kpl
0120025	KV80	200	130-150 mm L=300 mm, käsikahva	kpl
0120026	AT77	200	159-180 mm L=300 mm, käsikahva	kpl
0120027	JS24	200	195-217 mm L=300 mm, käsikahva	kpl
0120028	GA06	200	210-230 mm L=300 mm, käsikahva	kpl
0120029	UH82	200	240-260 mm L=300 mm, käsikahva	kpl
0120030	MJ35	200	263-285 mm L=400 mm, käsikahva	kpl
0120063	XY93	200	310-330 mm L=400 mm, käsikahva	kpl

SAINT-GOBAIN PAM



Korjausmuhvi FS-10 Saint-Gobain PAM

LVI-NRO	PIKA	ALRY	TARKENNE	YKS
0132001	PL42	200	60-67 FS-10 200 mm 1-osainen	kpl
0117015	ZU84	200	75-83 FS-10 150 mm 1-osainen	kpl
0132004	MS68	200	76-83 FS-10 200 mm 1-osainen	kpl
0117016	LK42	200	87-97 FS-10 150 mm 1-osainen	kpl
0132006	SZ97	200	87-97 FS-10 200 mm 1-osainen	kpl
0117017	WZ00	200	108-118 FS-10 150 mm 1-osainen	kpl
0132009	OF13	200	108-118 FS-10 200 mm 1-osainen	kpl
0117018	TF26	200	133-144 FS-10 150 mm 1-osainen	kpl
0117019	KD13	200	159-170 FS-10 150 mm 1-osainen	kpl
0132017	WA97	200	159-170 FS-10 200 mm 1-osainen	kpl

KIERRESATULAT

AVK



Kierresatula AVK 10/00

LVI-NRO	PIKA	ALRY	TARKENNE	YKS
1974407	KG07	5160	63 mm R 2" SK, PE/PVC-putkille	kpl
1974411	KK45	5160	75 mm, R 2" SK, PE/PVC-putkille	kpl
1974415	PM37	5160	90 mm R 2" SK, PE/PVC-putkille	kpl
1974420	UF04	5160	110 mm R 2" SK PE/PVC-putkille	kpl
1974424	TP00	5160	125 mm, R 2" SK, PE/PVC-putkille	kpl
1974429	VL55	5160	140 mm R 2" SK PE/PVC-putkille	kpl
1974433	TY15	5160	160 mm R 2" SK PE/PVC-putkille	kpl
1974438	PV26	5160	180 mm, R 2" SK, PE/PVC-putkille	kpl
1974443	EA89	5160	200 mm, R 2" SK, PE/PVC-putkille	kpl
1974453	EF79	5160	250 mm R 2" SK, PE/PVC-putkille	kpl
1974458	MA42	5160	280 mm, R 2" SK, PE/PVC-putkille	kpl



Poraliitin AVK Supa Lock

LVI-NRO	PIKA	ALRY	TARKENNE	YKS
1949751	BZ93	5160	2" SK	kpl



Porasulku AVK Supa Lock

LVI-NRO	PIKA	ALRY	TARKENNE	YKS
1977142	YF06	5160	DN 32	kpl

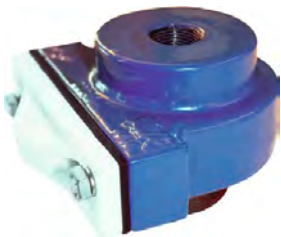

Porasulku AVK 730/9

LVI-NRO	PIKA	ALRY	TARKENNE	YKS
1977146	AT51	5160	2"/2" SK/UK kierresatulalle	kpl



Sulkulevy AVK

LVI-NRO	PIKA	ALRY	TARKENNE	YKS
1978212	GA80	5160	muoviputkisatulalle	kpl

SAINT-GOBAIN PAM

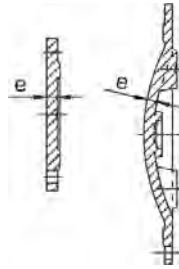

Kierrelaippa Saint-Gobain PAM XG

LVI-NRO	PIKA	ALRY	TARKENNE	YKS
0114520	NU73	100	DN 50/2" epoksoitu	kpl
0114521	UO39	100	DN 65/2" epoksoitu	kpl
0114522	JE73	100	DN 80/2" epoksoitu	kpl
0114523	DF00	100	DN 100/2" epoksoitu	kpl
0114525	SM80	100	DN 150/2" epoksoitu	kpl
0114526	MD65	100	DN 200/2" epoksoitu	kpl



Kierresatula Saint-Gobain PAM Nexus

LVI-NRO	PIKA	ALRY	TARKENNE	YKS
1974116	FK75	5160	DN 50/63 R 2" SK muoviputkelle	kpl
1974124	JF16	5160	DN 65/75 R 2" SK muoviputkelle	kpl
1974132	FR27	5160	DN 80/90 R 2" SK muoviputkelle	kpl
1974140	MM57	5160	DN 100/110 R 2" SK muoviputkelle	kpl
1974156	EL04	5160	DN 150/160 R 2" SK muoviputkelle	kpl
1974160	CM17	5160	DN 200/200 R 2" SK muoviputkelle	kpl
1974162	OC41	5160	DN 200/225 R 2" SK muoviputkelle	kpl
1974170	FA63	5160	DN 300/315 R 2" SK muoviputkelle	kpl

MUHVILUKOT

SAINT-GOBAIN PAM



Muhvilukko Saint-Gobain PAM

LVI-NRO	PIKA	ALRY	TARKENNE	YKS
1984111	XS34	4910	DN 100/DU110 PE-/PVC-putkille	kpl
1984116	OF57	4910	DN 150/DU160 PE-/PVC-putkille	kpl
1984125	AX38	4910	DN 200/DU225 PE-/PVC-putkille	kpl

LAIPPAYHTEET

SAINT-GOBAIN PAM

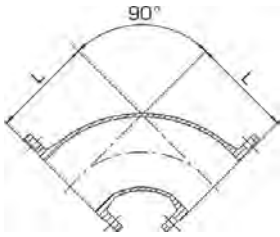

Laippakulmayhde Saint-Gobain PAM Q

LVI-NRO	PIKA	ALRY	TARKENNE	YKS
0111605	WI35	100	DN 100×90 epoksoitu	kpl

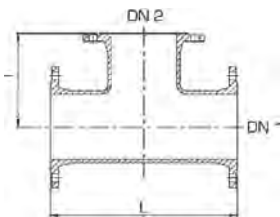

Laippahaarayhde Saint-Gobain PAM T

LVI-NRO	PIKA	ALRY	TARKENNE	YKS
0112015	TS00	100	DN 100×100×90 epoksoitu	kpl
0112023	ER72	100	DN 150×100×90 epoksoitu	kpl
0112025	JN79	100	DN 150×150×90 epoksoitu	kpl
0112028	PW70	100	DN 200×100×90 epoksoitu	kpl
0112030	ND41	100	DN 200×150×90 epoksoitu	kpl
0112031	YU12	100	DN 200×200×90 epoksoitu	kpl
0102043	ZF12	100	DN 300×100×90 epoksoitu	kpl
0102044	LV70	100	DN 300×150×90 epoksoitu	kpl
0102045	RD09	100	DN 300×200×90 epoksoitu	kpl
0102046	WL38	100	DN 300×300×90 epoksoitu	kpl

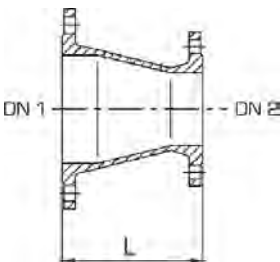

Laippasupistusyhde Saint-Gobain PAM FFR

LVI-NRO	PIKA	ALRY	TARKENNE	YKS
0112209	HS73	100	DN 100-80 epoksoitu	kpl
0112217	PK26	100	DN 150-100 epoksoitu	kpl
0112222	EV15	100	DN 200-100 epoksoitu	kpl
0112224	DX97	100	DN 200-150 epoksoitu	kpl
0102056	BT67	100	DN 300-150 epoksoitu	kpl
0102057	NJ25	100	DN 300-200 epoksoitu	kpl

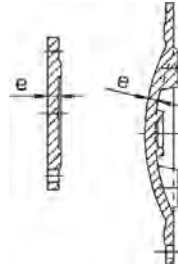

Umpilaippa Saint-Gobain PAM X

LVI-NRO	PIKA	ALRY	TARKENNE	YKS
0114407	AM38	100	DN 150 epoksoitu	kpl
0114408	GU67	100	DN 200 epoksoitu	kpl
0114410	XS54	100	DN 300 epoksoitu	kpl

SÄHKÖHITSAUSOSAT

SÄHKÖHITSATTAVAT KULMAT

FUSAMATIC



Sähköhitsattava kulma 45° Fusamatic 1203/11

LVI-NRO	PIKA	ALRY	TARKENNE	YKS
1836651	FA97	4602	32 PN16	kpl
1836652	SX71	4602	40 PN16	kpl
1836653	FA84	4602	50 PN16	kpl
1836654	LJ13	4602	63 PN16	kpl
1836655	EO37	4602	75 PN16	kpl
1836656	AU53	4602	90 PN16	kpl
1836657	GB82	4602	110 PN16	kpl
1836659	SS40	4602	160 PN16	kpl
1836661	DH08	4602	200 PN16	kpl
1836662	FV53	4602	225 PN16	kpl
1836663	MK08	4602	250 PN16	kpl



Sähköhitsattava kulma 90° Fusamatic 1203/01

LVI-NRO	PIKA	ALRY	TARKENNE	YKS
1836666	XZ66	4602	32 PN16	kpl
1836667	DH95	4602	40 PN16	kpl
1836668	JP24	4602	50 PN16	kpl
1836669	UF82	4602	63 PN16	kpl
1836670	WT37	4602	75 PN16	kpl
1836671	HJ95	4602	90 PN16	kpl
1836672	KW40	4602	110 PN16	kpl
1836674	PE79	4602	160 PN16	kpl
1836676	XE93	4602	200 PN16	kpl



Sähkömuhihitsattava kulma 11°
Fusamatic 1253/28

LVI-NRO	PIKA	ALRY	TARKENNE	YKS
1837662	DS37	4602	D90 PE100 SDR17	kpl
1837663	DS24	4602	D110 PE100 SDR17	kpl
1837664	JZ37	4602	D160 PE100 SDR17	kpl
1837665	RV08	4602	D200 PE100 SDR17	kpl
1837666	HT95	4602	D315 PE100 SDR17	kpl



Sähkömuhihitsattava kulma 30°
Fusamatic 1253/36

LVI-NRO	PIKA	ALRY	TARKENNE	YKS
1837667	AE24	4602	D90 PE100 SDR17	kpl
1837668	PO53	4602	D110 PE100 SDR17	kpl
1837669	MU79	4602	D160 PE100 SDR17	kpl
1837670	FF11	4602	D200 PE100 SDR17	kpl
1837671	ET51	4602	D315 PE100 SDR17	kpl



Sähkömuhihitsattava kulma 45°
Fusamatic 1353/02

LVI-NRO	PIKA	ALRY	TARKENNE	YKS
1837626	JH93	4602	D315 PE100 SDR17	kpl



Sähkömuhihitsattava kulma 90°
Fusamatic 1353/16

LVI-NRO	PIKA	ALRY	TARKENNE	YKS
1837640	YY51	4602	D200 PE100 SDR17	kpl
1837641	EG80	4602	D225 PE100 SDR17	kpl
1837642	MB64	4602	D250 PE100 SDR17	kpl
1837644	JH80	4602	D315 PE100 SDR17	kpl

GF



Sähköhitsattava kulma 45° GF Elgef Plus

LVI-NRO	PIKA	ALRY	TARKENNE	YKS
1833215	AD93	4600	32 PN 16	kpl
1833216	MT51	4600	40 PN 16	kpl
1833217	SA80	4600	50 PN 16	kpl
1833218	ZW64	4600	63 PN 16	kpl
1833219	XD91	4600	75 PN 16	kpl
1833220	JT59	4600	90 PN 16	kpl
1833221	ZR46	4600	110 PN 16	kpl
1833223	FY75	4600	160 PN 16	kpl



Sähköhitsattava kulma 90° GF Elgef Plus

LVI-NRO	PIKA	ALRY	TARKENNE	YKS
1833202	RU64	4600	32 PN 16	kpl
1833203	WB93	4600	40 PN 16	kpl
1833204	BK22	4600	50 PN 16	kpl
1833205	HS51	4600	63 PN 16	kpl
1833206	NZ80	4600	75 PN 16	kpl
1833207	EX77	4600	90 PN 16	kpl
1833208	KF06	4600	110 PN 16	kpl
1833210	VV64	4600	160 PN 16	kpl
1833212	KD40	4600	200 PN 16	kpl
1833213	MR95	4600	225 PN 16	kpl
1833214	JW11	4600	250 PN 16	kpl



Puskuhitsattava kulma 45° PN 10 GF Elgef Plus

LVI-NRO	PIKA	ALRY	TARKENNE	YKS
1839650	TF40	4600	110 PN 10	kpl



Puskuhitsattava kulma 90° PN 10 GF Elgef Plus

LVI-NRO	PIKA	ALRY	TARKENNE	YKS
1839574	WZ24	4600	110 PN 10	kpl



Sähköhitsattava kaari 30° GF Elgef Plus

LVI-NRO	PIKA	ALRY	TARKENNE	YKS
1834029	OG35	4600	160 PN 10	kpl
1834030	ZW93	4600	200 PN 10	kpl
1839707	TN66	4600	225 PN 10	kpl
1839708	PT82	4600	315 PN 10	kpl



Sähköhitsattava kaari 45° GF Elgef Plus

LVI-NRO	PIKA	ALRY	TARKENNE	YKS
1839047	RZ11	4600	200 PN 10	kpl
1839700	WH40	4600	225 PN 10	kpl
1839048	BP79	4600	250 PN 10	kpl
1839050	HX08	4600	315 PN 10	kpl



Sähköhitsattava kaari 90° GF Elgef Plus

LVI-NRO	PIKA	ALRY	TARKENNE	YKS
1839016	MY11	4600	200 PN 10	kpl

Uponor

a +GF+ brand



Uponor on nyt GF. Laajempänä kuin koskaan.

Olemme vuosikymmenten ajan tarjonneet ratkaisuja, jotka ovat synonyymeja laadulle ja luotettavuudelle. Nyt jatkamme yhdessä eteenpäin.

Uponor on osa GF-konsernia, joka on maailmanlaajuinen johtaja putkijärjestelmissä ja teknisissä ratkaisuisissa. Tarjoamme asiakkaillemme aiempaa laajemmin tuotevalikoiman ja innovatiivisemmat ratkaisut. Ulkoasumme uudistuu, mutta laatumme, luotettavuutemme ja osaamisemme pysyvät samoina.



Lue lisää www.uponor.com/fi-fi

+GF+

SÄHKÖHITSATTAVAT HAARAT

FUSAMATIC



Sähköhitsattava T-yhde Fusamatic 1204/01

LVI-NRO	PIKA	ALRY	TARKENNE	YKS
1836681	GB66	4602	32/90 PN16	kpl
1836682	DH82	4602	40/90 PN16	kpl
1836683	RL95	4602	50/90 PN16	kpl
1836684	NR11	4602	63/90 PN16	kpl
1836685	JP08	4602	75/90 PN16	kpl
1836686	RL82	4602	90/90 PN16	kpl
1836687	HJ79	4602	110/90 PN16	kpl
1836689	TY37	4602	160/90 PN16	kpl
1836691	ZF89	4602	200/90 PN16	kpl
1836692	VM14	4602	225/90 PN16	kpl



Sähkömuhvihitsattava Y-yhde Fusamatic 1354/02

LVI-NRO	PIKA	ALRY	TARKENNE	YKS
1836826	JH06	4602	D63X63/45 PE100 SDR17	kpl
1836827	YY64	4602	D75X75/45 PE100 SDR17	kpl
1836828	PW51	4602	D90X90/45 PE100 SDR17	kpl
1836829	XS35	4602	D110X110/45 PE100 SDR17	kpl

GF



Sähköhitsattava T-haara 90° GF Elgef Plus

LVI-NRO	PIKA	ALRY	TARKENNE	YKS
1833230	YK17	4600	32 mm PN 16	kpl
1833231	KZ75	4600	40 mm PN 16	kpl
1833232	AX62	4600	50 mm PN 16	kpl
1833233	DL17	4600	63 mm PN 16	kpl
1833234	ZR33	4600	75 mm PN 16	kpl
1833235	RO33	4600	90 mm PN 16	kpl
1833236	WW62	4600	110 mm PN 16	kpl
1833238	BE91	4600	160 mm PN 16	kpl



Sähköhitsattava supistava T-haara 90° GF Elgef Plus

LVI-NRO	PIKA	ALRY	TARKENNE	YKS
1833245	LG91	4600	160-110 mm PN 16	kpl



Puskuhitsattava Y-haara 45° GF Elgef Plus

LVI-NRO	PIKA	ALRY	TARKENNE	YKS
1833648	ZU08	4600	110 PN 10	kpl
1839960	KD37	4600	160 PN 10	kpl

PIPELIFE



Sähköhitsattava Y-yhde Pipelife

LVI-NRO	PIKA	ALRY	TARKENNE	YKS
1831314	EK19	4600	D40×40/45 PN10 PE100	kpl
1831315	SA00	4600	D50×50/45 PN10 PE100	kpl

SÄHKÖHITSATTAVAT MUHVIT

FUSAMATIC



Sähköhitsattava muhvi Fusamatic 1200/00-01

LVI-NRO	PIKA	ALRY	TARKENNE	YKS
1836601	SX68	4602	32 PN16	kpl
1836602	XF97	4602	40 PN16	kpl
1836603	UL13	4602	50 PN16	kpl
1836604	ZT42	4602	63 PN16	kpl
1836605	PK00	4602	75 PN16	kpl
1836606	MP26	4602	90 PN16	kpl
1836607	DN13	4602	110 PN16	kpl
1836608	JV42	4602	125 PN16	kpl
1836609	OD71	4602	140 PN16	kpl
1836610	RR26	4602	160 PN16	kpl
1836612	WY55	4602	200 PN16	kpl
1836613	VS26	4602	225 PN16	kpl
1836614	SX42	4602	250 PN16	kpl
1836616	OD68	4602	315 PN16	kpl
1836617	NG26	4602	355 PN16	kpl
1836618	ZT26	4602	400 PN16	kpl

GF



Sähköhitsattava muhvi GF Elgef Plus

LVI-NRO	PIKA	ALRY	TARKENNE	YKS
1833273	BK48	4600	25 PN 16	kpl
1833274	NZ06	4600	32 PN 16	kpl
1833275	TH35	4600	40 PN 16	kpl
1833276	KF22	4600	50 PN 16	kpl
1833277	VV80	4600	63 PN 16	kpl
1833278	AD19	4600	75 PN 16	kpl
1833279	MT77	4600	90 PN 16	kpl
1833280	SA06	4600	110 PN 16	kpl
1833282	XJ35	4600	140 PN 16	kpl
1833283	DR64	4600	160 PN 16	kpl
1833285	GG05	4600	200 PN 16	kpl
1833286	TB45	4600	225 PN 16	kpl
1833289	ES03	4600	315 PN 16	kpl
1833294	OW13	4600	160 PN 10	kpl
1833295	JY93	4600	180 PN 10	kpl
1833296	ZW80	4600	200 PN 10	kpl
1833297	FE19	4600	225 PN 10	kpl
1833298	WB06	4600	250 PN 10	kpl
1833300	EX80	4600	315 PN 10	kpl
1839820	MH69	4600	400 PN 10	kpl

SÄHKÖHITSATTAVAT TULPAT
FUSAMATIC

Sähköhitsattava tulppa Fusamatic 1201/01

LVI-NRO	PIKA	ALRY	TARKENNE	YKS
1836619	NW39	4602	25 PN16	kpl
1836620	ZT13	4602	32 PN16	kpl
1836621	LJ71	4602	40 PN16	kpl
1836622	BG68	4602	50 PN16	kpl
1836623	NW26	4602	63 PN16	kpl
1836624	TE55	4602	75 PN16	kpl
1836625	KB42	4602	90 PN16	kpl
1836626	MP97	4602	110 PN16	kpl
1836629	JV13	4602	160 PN16	kpl
1836631	FA39	4602	200 PN16	kpl
1836632	NW13	4602	225 PN16	kpl
1836633	PK68	4602	250 PN16	kpl

GF

Sähköhitsattava tulppa GF Elgef Plus

LVI-NRO	PIKA	ALRY	TARKENNE	YKS
1833309	YK91	4600	32 mm PN 16	kpl
1833310	ES20	4600	40 mm PN 16	kpl
1833311	KZ59	4600	50 mm PN 16	kpl
1833312	VP17	4600	63 mm PN 16	kpl
1833317	MN04	4600	75 mm PN 16	kpl
1833318	SV33	4600	90 mm PN 16	kpl
1833319	XD62	4600	110 mm PN 16	kpl
1833313	AX46	4600	160 mm PN 16	kpl
1839749	BP82	4600	160 mm PN 10	kpl
1839751	ED37	4600	200 mm PN 10	kpl
1839287	VA24	4600	250 mm PN 10	kpl

SÄHKÖHITSATTAVAT LAIPAT JA KAULUKSET
FUSAMATIC

Irtolaippa, PP-pinnoitettu Fusamatic 1258/10

LVI-NRO	PIKA	ALRY	TARKENNE	YKS
1836764	LV47	4602	DN 40/D50 PN10/16	kpl
1836765	EG19	4602	DN 50/D63 PN10/16	kpl
1836766	KO48	4602	DN 65/D75 PN10/16	kpl
1836767	PW77	4602	DN 80/D90 PN10/16	kpl
1836768	AM35	4602	DN 100/D110 PN10/16	kpl
1836771	JH19	4602	DN 150/D160 PN10/16	kpl
1836773	FN35	4602	DN 200/D200 PN10	kpl
1836775	HA80	4602	DN 200/D225 PN10	kpl
1836777	NJ19	4602	DN 250/D250 PN10	kpl
1836781	EG06	4602	DN 300/D315 PN10	kpl
1836783	JF00	4602	DN 350/D355 PN10	kpl
1836785	HT40	4602	DN 400/D400 PN10	kpl

Sähkömuvihitsattava kaulus Fusamatic 1356/28

LVI-NRO	PIKA	ALRY	TARKENNE	YKS
1836732	FN18	4602	DN 40/D50 PE100 SDR17	kpl
1836733	TR77	4602	DN 50/D63 PE100 SDR17	kpl
1836734	EG35	4602	DN 65/D75 PE100 SDR17	kpl
1836735	PW93	4602	DN 80/D90 PE100 SDR17	kpl
1836736	MB19	4602	DN 100/D110 PE100 SDR17	kpl
1836739	FN51	4602	DN 150/D160 PE100 SDR17	kpl
1836741	PW80	4602	DN 200/D200 PE100 SDR17	kpl
1836742	OP51	4602	DN 200/D225 PE100 SDR17	kpl
1836743	BT64	4602	DN 250/D250 PE100 SDR17	kpl
1836745	HA93	4602	DN 300/D315 PE100 SDR17	kpl
1836746	YW71	4602	DN 350/D355 PE100 SDR17	kpl
1836747	AK26	4602	DN 400/D400 PE100 SDR17	kpl

GF



Irtolaippa GF Elgef Plus

LVI-NRO	PIKA	ALRY	TARKENNE	YKS
1833814	RD84	4600	63/DN 50 PN 10	kpl
1833815	BT42	4600	75/DN 65 PN 10	kpl
1833827	HA71	4600	90/DN 80 PN 10/PN 16	kpl
1833828	TR39	4600	110/DN 100 PN 10/PN 16	kpl
1833830	EL93	4600	140/DN 125 PN 10/PN 16	kpl
1833831	VE84	4600	160/DN 150 PN 10/PN 16	kpl
1833833	GU42	4600	200/DN 200 PN 10	kpl
1833834	MB71	4600	225/DN 200 PN 10	kpl
1833835	XS39	4600	250/DN 250 PN 10	kpl
1833837	DZ68	4600	315/DN 300 PN 10	kpl

Type A



Laippakaulus GF Elgef Plus

LVI-NRO	PIKA	ALRY	TARKENNE	YKS
1833862	LS08	4600	63 mm / DN 50 PN 10	kpl
1833863	RZ37	4600	75 mm / DN 65 PN 10	kpl
1833864	WH66	4600	90 mm / DN 80 PN 10	kpl
1833865	BP95	4600	110 mm / DN 100 PN 10	kpl
1833867	WP06	4600	140 mm / DN 125 PN 10	kpl
1833868	HX24	4600	160 mm / DN 150 PN 10	kpl
1833870	NF53	4600	200 mm / DN 200 PN 10	kpl
1833871	AJ66	4600	225 mm / DN 200 PN 10	kpl
1833872	XO82	4600	250 mm / DN 250 PN 10	kpl
1833874	DW11	4600	315 mm / DN 300 PN 10	kpl

SÄHKÖHITSATTAVAT MUUNNOSLIITTIMET

FUSAMATIC



Sähköhitsattava supistus Fusamatic 1202/01

LVI-NRO	PIKA	ALRY	TARKENNE	YKS
1836636	AZ26	4602	32-25 PN16	kpl
1836637	MP84	4602	40-32 PN16	kpl
1836638	JV00	4602	50-32 PN16	kpl
1836639	UL68	4602	50-40 PN16	kpl
1836640	ZT97	4602	63-32 PN16	kpl
1836641	LJ55	4602	63-40 PN16	kpl
1836642	TE39	4602	63-50 PN16	kpl
1836643	YM68	4602	75-63 PN16	kpl
1836644	FA13	4602	90-63 PN16	kpl
1836645	LJ42	4602	110-63 PN16	kpl
1836646	AZ97	4602	110-90 PN16	kpl
1836648	MP55	4602	160-90 PN16	kpl
1836649	UL39	4602	160-110 PN16	kpl



Sähkömuhvihitsattava supistus Fusamatic 1352/26

LVI-NRO	PIKA	ALRY	TARKENNE	YKS
1836804	KO35	4602	200-160 mm PE100 SDR17	kpl
1836805	SK19	4602	225-160 mm PE100 SDR17	kpl
1836808	BT34	4602	250-200 mm PE100 SDR17	kpl

GF



Sähköhitsattava supistus GF Elgef Plus

LVI-NRO	PIKA	ALRY	TARKENNE	YKS
1833256	RO20	4600	32-25 mm PN 16	kpl
1833257	BE88	4600	40-32 mm PN 16	kpl
1833258	NU46	4600	50-32 mm PN 16	kpl
1833259	AX59	4600	50-40 mm PN 16	kpl
1833260	MN17	4600	63-32 mm PN 16	kpl
1833261	XD75	4600	63-40 mm PN 16	kpl
1833262	DL04	4600	63-50 mm PN 16	kpl
1833263	ZR20	4600	90-63 mm PN 16	kpl
1833264	WW46	4600	110-90 mm PN 16	kpl
1833266	TB62	4600	160-110 mm PN 16	kpl
1839836	HA63	4600	110-63 mm PN 16	kpl



Puskuhitsattava supistus GF Elgef Plus

LVI-NRO	PIKA	ALRY	TARKENNE	YKS
1833930	JE40	4600	160-90 mm PN 10	kpl
1833932	ZB37	4600	160-110 mm PN 10	kpl
1833934	FK66	4600	200-160 mm PN 10	kpl
1833881	NZ19	4600	250-160 mm PN 10	kpl
1833882	TH48	4600	250-200 mm PN 10	kpl



Sähköhitsattava pistoadapteri GF Elgef Plus

LVI-NRO	PIKA	ALRY	TARKENNE	YKS
1833393	TB59	4600	32 mm / 1" UK	kpl
1833398	PH75	4600	40 mm / 1" UK	kpl
1833394	YK88	4600	40 mm / 1 1/4" UK	kpl
1833399	MN91	4600	50 mm / 1" UK	kpl
1833395	ES17	4600	50 mm / 1 1/2" UK	kpl
1833400	XD59	4600	63 mm / 1 1/4" UK	kpl
1833396	KZ46	4600	63 mm / 2" UK	kpl

PIPELIFE



Sähkömuhvihitsattava supistus Pipelife

LVI-NRO	PIKA	ALRY	TARKENNE	YKS
1831119	GW76	4600	75-63 mm PN 10	kpl
1831124	MN53	4600	90-75 mm PN 10	kpl
1831127	GX77	4600	110-63 mm PN 10	kpl
1831128	SN35	4600	110-75 mm PN 10	kpl
1831129	TR63	4600	110-90 mm PN 10	kpl
1831145	KS85	4600	160-110 mm PN 10	kpl

SÄHKÖHITSATTAVAT SATULALIITOKSET

FUSAMATIC



Sähköhitsattava porasatula Fusamatic 1206/01

LVI-NRO	PIKA	ALRY	TARKENNE	YKS
1836705	JP82	4602	63/32 PN16	kpl
1836707	OX11	4602	90/32 PN16	kpl
1836708	ZN79	4602	110/32 PN16	kpl



Sähköhitsattava porasatula Fusamatic 1206/11

LVI-NRO	PIKA	ALRY	TARKENNE	YKS
1836714	FV08	4602	63/40 PN16	kpl
1836715	BA24	4602	63/63 PN16	kpl
1836718	KW08	4602	90/40 PN16	kpl
1836719	WT82	4602	90/63 PN16	kpl
1836720	EO66	4602	110/40 PN16	kpl
1836721	PE24	4602	110/63 PN16	kpl
1836724	VM53	4602	160/40 PN16	kpl
1836725	NR66	4602	160/63 PN16	kpl

GF



Sähköhitsattava porasatula GF Elgef Plus

LVI-NRO	PIKA	ALRY	TARKENNE	YKS
1833537	PN48	4600	63-32 mm PN 16	kpl
1833443	GL35	4600	63-63 mm PN 16	kpl
1834043	GR79	4600	90-40 mm PN 16	kpl
1833447	XJ22	4600	90-63 mm PN 16	kpl
1834044	DR51	4600	110-40 mm PN 16	kpl
1833449	JY80	4600	110-63 mm PN 16	kpl
1833453	ZW77	4600	160-63 mm PN 16	kpl
1833457	LM35	4600	200-63 mm PN 16	kpl



Sähköhitsattava satula GF Elgef Plus

LVI-NRO	PIKA	ALRY	TARKENNE	YKS
1839970	HA21	4600	63-63 mm PN 16	kpl
1839972	NJ92	4600	90-63 mm PN 16	kpl
1839973	NJ50	4600	110-63 mm PN 16	kpl
1833522	FY46	4600	160-90 mm PN 16	kpl

MUOVISET PUTKILIITTIMET

JALPA



Väliliitin pisto muovia Jalpa

LVI-NRO	PIKA	ALRY	TARKENNE	YKS
1941825	XR11	4910	25×25 mm	kpl
1941837	YU93	4910	32×25 mm	kpl
1941832	DV34	4910	32×32 mm	kpl
1941839	VS96	4910	40×32 mm	kpl
1941840	MX45	4910	40×40 mm	kpl
1941848	UT96	4910	50×32 mm	kpl
1941849	DA34	4910	50×40 mm	kpl
1941850	PP89	4910	50×50 mm	kpl
1941860	SN56	4910	63×32 mm	kpl
1941861	NK46	4910	63×40 mm	kpl
1941862	MG03	4910	63×50 mm	kpl
1941863	ML13	4910	63×63 mm	kpl



Suoraliitin muovia Jalpa

LVI-NRO	PIKA	ALRY	TARKENNE	YKS
1942836	JZ97	4910	32 mm x R1" UK (pistoliitos/kierriliitin)	kpl
1942842	OH26	4910	40 mm x R1" UK (pistoliitos/kierriliitin)	kpl
1942840	LF14	4910	40 mm x R2" UK (pistoliitos/kierriliitin)	kpl
1942863	EU74	4910	63 mm x R2" UK (pistoliitos/kierriliitin)	kpl



Suoraliitin muovia Jalpa

LVI-NRO	PIKA	ALRY	TARKENNE	YKS
1941821	JG64	4910	32 mm x 1 1/2" SK	kpl
1941822	OO93	4910	40 mm x 1 1/2" SK	kpl
1942841	NO39	4910	40 mm x 1 1/4" UK (muhviliitos/kierriliitin)	kpl

T-yhde pisto muovia Jalpa

LVI-NRO	PIKA	ALRY	TARKENNE	YKS
1943830	SF29	4910	32×32×32 mm	kpl
1943840	WA65	4910	40×40×40 mm	kpl
1943843	TW68	4910	40×32×40 mm	kpl
1943850	BA59	4910	50×50×50 mm	kpl
1943860	RU30	4910	63×63×63 mm	kpl
1943863	GB14	4910	63×32×63 mm	kpl
1943864	TP73	4910	63×40×63 mm	kpl

Kulmaliitin 90° pisto muovia Jalpa

LVI-NRO	PIKA	ALRY	TARKENNE	YKS
1945833	OS28	4910	32×32 mm	kpl
1945841	UZ57	4910	40×40 mm	kpl
1945851	ZH86	4910	50×50 mm	kpl
1945864	RF73	4910	63×63 mm	kpl
1945842	TN81	4910	40xR 2" SK	kpl
1945865	YV10	4910	63xR 2" SK	kpl

Päätelyhte pisto muovia Jalpa

LVI-NRO	PIKA	ALRY	TARKENNE	YKS
1945825	TY97	4910	25 mm	kpl
1945832	LM24	4910	32 mm	kpl
1945840	VS04	4910	40 mm	kpl
1945850	DU72	4910	50 mm	kpl
1945863	SK85	4910	63 mm	kpl

PUTKITYÖKALUT
FUSAMATIC

Sähköhitsauskone Fusamatic

LVI-NRO	PIKA	ALRY	TARKENNE	YKS
1837673	LG61	26830	Fusion F60	kpl

GF

Sähköhitsauskone GF Elgef Plus

LVI-NRO	PIKA	ALRY	TARKENNE	YKS
1839827	ZH71	26830	MSA 2,0 230V	kpl
1839829	FU66	26830	MSA 2,1	kpl

Sähköhitsauskone GF Omicron

LVI-NRO	PIKA	ALRY	TARKENNE	YKS
1839962	DW55	26830	MSA315 230V S+TB	kpl

Sähköhitsauskoneen adapteri GF Elgef Plus

LVI-NRO	PIKA	ALRY	TARKENNE	YKS
1839961	GJ53	4600	4,0 mm / pari, musta	kpl
1834054	PL66	4600	4,7 mm / pari, harmaa	kpl



Putkenkuorin pyöritettävä GF Elgef Plus

LVI-NRO	PIKA	ALRY	TARKENNE	YKS
1839951	HA92	4600	RSE Multi työkalu, salkku + d32, d40, d50, d63	kpl



Kuorimatyökalu GF Elgef Plus

LVI-NRO	PIKA	ALRY	TARKENNE	YKS
1833576	RU80	4600	PT 2 63-250 mm	kpl
1833577	WB19	4600	PT 2 110-400 mm	kpl



KS-puhdistusliina GF Tangit

LVI-NRO	PIKA	ALRY	TARKENNE	YKS
3280150	HF73	4600	100 kpl	kpl

PIPELIFE



Käsiskrapa Pipelife Fusamatic

LVI-NRO	PIKA	ALRY	TARKENNE	YKS
1836930	ZX79	26830	sähköhitsaukseen	kpl

SAINT-GOBAIN PAM



Viistoutustyökalu Saint-Gobain PAM

LVI-NRO	PIKA	ALRY	TARKENNE	YKS
1980560	AG45	4910	Plassim 16-63 mm putkelle	kpl
1980590	NO38	4910	Beulco 20-63 mm putkelle	kpl

TALBOT



Irroitustyökalu Talbot 1907

LVI-NRO	PIKA	ALRY	TARKENNE	YKS
1980380	XU41	5160	32 mm	kpl
1980382	UZ67	5160	50 mm	kpl
1980381	DB70	5160	40 mm	kpl
1980383	ZH96	5160	63 mm	kpl

UPONOR



Kuorintatyökalu Uponor Profuse

LVI-NRO	PIKA	ALRY	TARKENNE	YKS
1834786	TN36	4600	paineputkien suojakuoren kuorintaan	kpl

ERISTETYT PUTKET
UPONOR

Vesijohtoputki eristetty Uponor Ecoflex Supra Plus

LVI-NRO	PIKA	ALRY	TARKENNE	YKS
1844133	PT55	9200	25×2,3/68 1×10 W/m 150 m	m
1844134	AJ13	9200	32×2,9/68 1×10 W/m 150 m	m

Kytentäpakkaus Uponor Supra Plus

LVI-NRO	PIKA	ALRY	TARKENNE	YKS
1844026	NV79	9205	25+32/68	kpl
1844027	TB84	9205	40+50/90	kpl

LATTIAKAIVOEROTTIMET
MERIKA

Hieknerotin Merika

LVI-NRO	PIKA	ALRY	TARKENNE	YKS
3638002	MR65	20200	PHV 7/75 EK 341	kpl
3638003	LW30	20200	PHVS 7/75 EK 361	kpl
3638007	DF46	20200	PHV 7/110 EK 351	kpl
3638008	KD14	20200	PHVS 7/110 EK + sanko 362	kpl

Öljyn- ja hieknerotin Merika

LVI-NRO	PIKA	ALRY	TARKENNE	YKS
3638020	GW77	20200	PHV 30/75 ÖEK, valukansi	kpl
3638050	OV89	20200	PHV 110 40/400 ÖEK, valukansi	kpl

Sanko Merika

LVI-NRO	PIKA	ALRY	TARKENNE	YKS
3638698	JH95	20200	PH- ja PHV-kaivolle	kpl

PIPELIFE

Hieknerotin Pipelife

LVI-NRO	PIKA	ALRY	TARKENNE	YKS
3640102	XS61	20200	HEK 40 LK	kpl

TALOKAIVO



Öljyn- ja hiekanerotin Talokaivo

LVI-NRO	PIKA	ALRY	TARKENNE	YKS
3641003	KV59	20200	0,2 40/120 40 tn	kpl



Hiekanerotin Talokaivo Hero

LVI-NRO	PIKA	ALRY	TARKENNE	YKS
3641007	XJ18	20200	40 LK 315 40 tn	kpl

PUMPUT JA PUMPPAAMOT

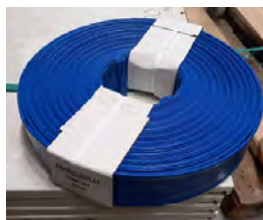

Tyhjennysletku

LVI-NRO	PIKA	ALRY	TARKENNE	YKS
4737603	SB03	7500	52 mm 50 m PVC/polyesteri	m

FLYGT



Tyhjennys-/uoppopumppu Flygt

LVI-NRO	PIKA	ALRY	TARKENNE	YKS
4823513	YL51	19170	Ready SOS-kit	kpl



Uppopumppu Flygt

LVI-NRO	PIKA	ALRY	TARKENNE	YKS
4833133	RY58	19170	SXM2 GW, RST, pystyvipalla	kpl



Uppopumppu RST Flygt

LVI-NRO	PIKA	ALRY	TARKENNE	YKS
4833144	WZ08	19185	DXM 50-11, pintavipalla	kpl



Repijäpumppu Flygt 3000

LVI-NRO	PIKA	ALRY	TARKENNE	YKS
4833105	FY83	19185	MF3069 HT 250	kpl



Repijäpumppupaketti Flygt Compit

LVI-NRO	PIKA	ALRY	TARKENNE	YKS
4963185	EG60	19185	901 DXG 25-11 KIT	kpl
4963184	YY31	19185	901 DXGM 25-11 KIT	kpl
4963186	KO99	19185	901 MP 3069 KIT	kpl
4963187	VE57	19185	901 MP 3090 KIT	kpl



Pumppaamosäiliöpaketti Flygt Compit

LVI-NRO	PIKA	ALRY	TARKENNE	YKS
4963175	ZF60	19185	901 P-KIT betonikansi	kpl
4963176	JH89	19185	901 P-KIT PE-kansi	kpl



Tolppa-asennussarja Flygt Compit

LVI-NRO	PIKA	ALRY	TARKENNE	YKS
4963136	UN25	19185	2 M	kpl

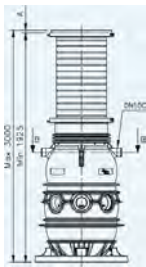

Pumppaamon jatko-osa Flygt Compit

LVI-NRO	PIKA	ALRY	TARKENNE	YKS
4963179	FN99	19185	901 P-jatko 750	kpl
4963180	LV28	19185	901 P-jatko 1400	kpl



Pienpumppaamo Flygt Micro

LVI-NRO	PIKA	ALRY	TARKENNE	YKS
4963113	PW11	19185	7G/ MP	kpl



Perusvesipumppupaketti Flygt Compit

LVI-NRO	PIKA	ALRY	TARKENNE	YKS
4963183	HA44	19185	901 DXM 50-7 KIT	kpl



Jatko-osa Flygt Micro

LVI-NRO	PIKA	ALRY	TARKENNE	YKS
4963115	LJ15	19185	7G 300 mm	kpl



Työmaapumppu Flygt Ready

LVI-NRO	PIKA	ALRY	TARKENNE	YKS
4823505	WC18	19170	4 pintavippalla	kpl
4823508	MV77	19170	4 ilman pintavippaa	kpl
4823515	IM36	19170	8 pintavippalla	kpl
4823518	UO93	19170	8 ilman pintavippaa	kpl

GRUNDFOS



Pumppaamo Grundfos Polar 9

LVI-NRO	PIKA	ALRY	TARKENNE	YKS
4965336	DO73	19190	pumppaamosäiliö H2500	kpl

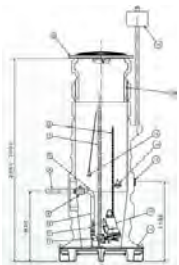

Korotuspala Grundfos Polar 9

LVI-NRO	PIKA	ALRY	TARKENNE	YKS
4965338	BB55	19190	H500 mm	kpl



Välikansi Grundfos Polar 9

LVI-NRO	PIKA	ALRY	TARKENNE	YKS
4965341	YT75	19190	30 mm/790 mm	kpl



Sähkökeskus Grundfos Polar 9

LVI-NRO	PIKA	ALRY	TARKENNE	YKS
4965343	WT43	19190	FPC 1P sis. SLCK + KARI M2HAO	kpl
4965345	LP62	19190	Autoadapt 1P	kpl



Jätevesipumppu repijällä Grundfos SEG

LVI-NRO	PIKA	ALRY	TARKENNE	YKS
4836101	JU12	19190	40.09.2.50B 3×400V DN 40	kpl
4836103	XG44	19190	40.12.2.50B 3×400V DN 40	kpl
4836102	KE25	19190	40.15.2.50B 3×400V DN 40	kpl
4836104	PR75	19190	40.26.2.50B 3×400V DN 40	kpl
4836105	MW91	19190	40.31.2.50B 3×400V DN 40	kpl
4836109	JB17	19190	Autoadapt 40.12.E.2.50B	kpl
4836110	ZZ04	19190	Autoadapt 40.15.E.2.50B	kpl



Jätevesipumppu repijällä Grundfos Unilift AP

LVI-NRO	PIKA	ALRY	TARKENNE	YKS
4836182	LK19	19190	G.40.10.A1 1×230V SCH	kpl
4836187	WZ77	19190	G.40.10.3 3×400V No plug	kpl



Tyhjennyspumppu Grundfos Unilift CC

LVI-NRO	PIKA	ALRY	TARKENNE	YKS
4822526	RT80	19170	5-A1 vippaohjaimella	kpl
4822528	DL29	19170	7-A1 CS 10 m vipalla	kpl



Uppopumppu Grundfos Unilift KP

LVI-NRO	PIKA	ALRY	TARKENNE	YKS
4822521	RC74	19170	150 AV-1 putkivipalla	kpl
4822507	RV11	19170	250-1 A vipalla	kpl

KARI-FINN



Minipintakytkin Kari-Finn

LVI-NRO	PIKA	ALRY	TARKENNE	YKS
4564061	RC47	17900	M1H	kpl
4564065	LM16	17900	M2H	kpl



Pintakytkin Kari-Finn

LVI-NRO	PIKA	ALRY	TARKENNE	YKS
4564011	CW75	17900	1H	kpl
4564012	OJ96	17900	2H	kpl

LOWARA



Jätevesipumppu repijällä Lowara

LVI-NRO	PIKA	ALRY	TARKENNE	YKS
4833113	BL39	19185	DXGM 25-11 pintavipalla	kpl

MILWAUKEE



Akkutyhjennyspumppu Milwaukee

LVI-NRO	PIKA	ALRY	TARKENNE	YKS
4824800	HP89	26830	M12 BSWP-0 ilman akkua	kpl
4824801	NX18	26830	M18 BLSWP-0 ilman akkua	kpl
4824802	YN76	26830	M18 BTP-0 ilman akkua	kpl

PEDROLLO



Tyhjennyspumppu Pedrollo

LVI-NRO	PIKA	ALRY	TARKENNE	YKS
4811114	NR01	19170	RXM 2 0,37 kW 1-vaihe	kpl
4811115	EO98	19170	RXM 2/20 0,37 kW 1-vaihe Vortex	kpl

RIVER PUMP



Uppopumppu River Pump Saukko

LVI-NRO	PIKA	ALRY	TARKENNE	YKS
4761080	LD69	19140	S10/1 A 0,75 KW/1-V kuivakäyntisuojalla	kpl

WEDA



Tyhjennyspumppu Weda D04N

LVI-NRO	PIKA	ALRY	TARKENNE	YKS
4821131	MB63	19170	230 V 1-vaihe 2" letku	kpl



Tyhjennuspumppu Weda D08N

LVI-NRO	PIKA	ALRY	TARKENNE	YKS
4821132	XS21	19170	230 V 1-vaihe 2" letku	kpl



Ylärajahälytin Xylem Flygt

LVI-NRO	PIKA	ALRY	TARKENNE	YKS
4963194	OF90	18600	langaton pintavahti WAU-002	kpl



Tyhjennuspumppu Weda D10N

LVI-NRO	PIKA	ALRY	TARKENNE	YKS
4821133	DZ50	19170	230 V 1-vaihe 2" letku	kpl

WILO



Paineenkorotuspumppu Wilo Helix

LVI-NRO	PIKA	ALRY	TARKENNE	YKS
4948203	UY77	19725	V 405 PN16	kpl
4948237	JJ19	19725	V 607 PN16	kpl

XYLEM



Ohjauskeskus Xylem

LVI-NRO	PIKA	ALRY	TARKENNE	YKS
4963188	AM86	19185	DXG 25-11 3 V paketille 2,5-4 A	kpl
4963189	MB44	19185	MP 3069 paketille 4,0-6,3 A	kpl
4963190	SK73	19185	MP 3090 paketille 6,0-10,0 A	kpl

VESI- JA PALOPOSTIT
KALVI

Paloposti RST Kalvi

LVI-NRO	PIKA	ALRY	TARKENNE	YKS
2950846	SW89	19195	DN 150 (HELSINKI)	kpl

Palopostiasema Kalvi

LVI-NRO	PIKA	ALRY	TARKENNE	YKS
2950847	XE18	19195	150/150-1	kpl

PAVE

Vesiposti Pave

LVI-NRO	PIKA	ALRY	TARKENNE	YKS
2934460	RP69	19195	VP 1 1/4"	kpl
2934461	WX98	19195	VP 2"	kpl
2934462	BF27	19195	1 1/4" m, mittarilla	kpl

PIPELIFE

Paloposti Pipelife

LVI-NRO	PIKA	ALRY	TARKENNE	YKS
2950920	FP37	27300	3" 80-1	kpl
2950928	DJ62	27300	6" 100-1	kpl
2950927	HK88	27300	6" 150-1	kpl

VENTTIILIT JA KARANJATKOT
LINJAVENTTIILIT
AVK

Luistiventtiili AVK 36/80

LVI-NRO	PIKA	ALRY	TARKENNE	YKS
3832904	KY08	13000	75 mm, PN10, PE100, SDR17, PE-hitsattava	kpl
3832905	YF67	13000	90 mm, PN10, PE100, SDR17, PE-hitsattava	kpl
3832907	HN70	13000	110 mm, PN10, PE100, SDR17, PE-hitsattava	kpl
3832909	VM11	13000	160 mm, PN10, PE100, SDR17, PE-hitsattava	kpl
3832911	LD64	13000	200 mm, PN10, PE100, SDR17, PE-hitsattava	kpl
3832912	KP75	13000	225 mm, PN10, PE100, SDR17, PE-hitsattava	kpl
3832913	SR48	13000	250 mm, PN10, PE100, SDR17, PE-hitsattava	kpl
3832914	XY77	13000	315 mm, PN10, PE100, SDR17, PE-hitsattava	kpl

Kumiluistiventtiili AVK 06/30

LVI-NRO	PIKA	ALRY	TARKENNE	YKS
3833040	AH43	13000	DN 50 laipoin PN10/16	kpl
3833042	LK96	13000	DN 65 laipoin PN10/16	kpl
3833044	RS81	13000	DN 80 laipoin PN10/16	kpl
3833048	LK83	13000	DN 100 laipoin PN10/16	kpl
3833050	MF84	13000	DN 125 laipoin PN10/16	kpl
3833052	WP48	13000	DN 150 laipoin PN10/16	kpl
3833054	RV30	13000	DN 200 laipoin PN10	kpl
3833056	LM98	13000	DN 250 laipoin PN10	kpl
3833058	VU13	13000	DN 300 laipoin PN10	kpl
3833282	OM03	13000	DN 400 laipoin PN10	kpl



Kumuistiventtiili AVK Supa Plus

LVI-NRO	PIKA	ALRY	TARKENNE	YKS
3833183	KF70	13000	DN 50/63 mm PN16 vetoakestävä	kpl
3833184	HA97	13000	DN 65/75 mm PN16 vetoakestävä	kpl
3833185	WE93	13000	DN 80/90 mm PN16 vetoakestävä	kpl
3833186	VD06	13000	DN 100/110 mm PN16 vetoakestävä	kpl
3833188	FY93	13000	DN 125/140 mm PN16 vetoakestävä	kpl
3833189	XW19	13000	DN 150/160 mm PN16 vetoakestävä	kpl
3833191	KV18	13000	DN 200/D200 mm PN16 vetoakestävä	kpl
3833192	PG83	13000	DN 200/D225 mm PN16 vetoakestävä	kpl
3833193	OM46	13000	DN 250/D250 mm PN16 vetoakestävä	kpl
3833194	AY29	13000	DN 250/D280 mm PN16 vetoakestävä	kpl
3833195	DT98	13000	DN 300/D315 mm PN16 vetoakestävä	kpl

DURA



Luistiventtiili Dura DuraStop

LVI-NRO	PIKA	ALRY	TARKENNE	YKS
3832025	YK83	13000	DN 80 laipoin, epoksoitu PN10	kpl
3832026	ES12	13000	DN 100 laipoin, epoksoitu PN10	kpl
3832027	KZ41	13000	DN 150 laipoin, epoksoitu PN10	kpl
3832029	GF67	13000	DN 200 laipoin, epoksoitu PN10	kpl
3832031	JT12	13000	DN 250 laipoin, epoksoitu PN10	kpl

TALOSUKUVENTTIILIT

AVK



Talosukkuventtiili AVK 343

LVI-NRO	PIKA	ALRY	TARKENNE	YKS
3703200	PZ66	13000	32 mm tyhjentyvä	kpl



Talosukkuventtiili AVK Supa Lock

LVI-NRO	PIKA	ALRY	TARKENNE	YKS
3832906	KG80	13000	DN 32 PN16	kpl



Talosukkuventtiili kulma AVK Supa Lock

LVI-NRO	PIKA	ALRY	TARKENNE	YKS
3833071	JO35	13000	DN 32 PN16	kpl



Talosukkuventtiili AVK 03/30

LVI-NRO	PIKA	ALRY	TARKENNE	YKS
3833020	PU92	13000	DN 25 32 mm PE-pistoliitin	kpl
3833022	SU12	13000	DN 32 40 mm PE-pistoliitin	kpl
3833024	SX56	13000	DN 40 50 mm PE-pistoliitin	kpl
3833026	JM39	13000	DN 50 63 mm PE-pistoliitin	kpl



Talosukkuventtiili AVK 03/40

LVI-NRO	PIKA	ALRY	TARKENNE	YKS
3833034	RB68	13000	DN 32/DU40 mm, R 2" UK	kpl
3833036	HW52	13000	DN 40/DU50 mm, R 2" UK	kpl

Talosukuventtiili AVK 03/60

LVI-NRO	PIKA	ALRY	TARKENNE	YKS
3833038	EG43	13000	DN 50/DU63 mm, R 2" UK	kpl

Talosukuventtiili AVK 03/70

LVI-NRO	PIKA	ALRY	TARKENNE	YKS
3833004	MH94	13000	DN 32/R 2" muhvi/UK	kpl

Talosukuventtiili muovia AVK 16/59

LVI-NRO	PIKA	ALRY	TARKENNE	YKS
3833082	OW64	13000	DN 25/32 mm, PN16, POM Pentomech	kpl
3833083	ZM22	13000	DN 32/40 mm, PN16, POM Pentomech	kpl
3833084	LB80	13000	DN 40/50 mm, PN16, POM Pentomech	kpl
3833085	RK19	13000	DN 50/63 mm, PN16, POM Pentomech	kpl

Talosukuventtiili AVK 16/50

LVI-NRO	PIKA	ALRY	TARKENNE	YKS
3833542	SG17	13000	DN 25/32 mm POM-muovia	kpl
3833544	AP62	13000	DN 32/40 mm POM-muovia	kpl
3833546	JJ02	13000	DN 40/50 mm POM-muovia	kpl
3833548	TJ82	13000	DN 50/63 mm POM-muovia	kpl

Talosukuventtiili AVK 16/80

LVI-NRO	PIKA	ALRY	TARKENNE	YKS
3833562	FM35	13000	32 mm, PN16, PE100, SDR11, POM, hitsattava	kpl
3833564	XX32	13000	40 mm, PN16, PE100, SDR11, POM, hitsattava	kpl
3833566	HU97	13000	50 mm, PN16, PE100, SDR11, POM, hitsattava	kpl
3833568	NY38	13000	63 mm, PN16, PE100, SDR11, POM, hitsattava	kpl

DURA

Talosukuventtiili Dura DuraPush

LVI-NRO	PIKA	ALRY	TARKENNE	YKS
3832033	TO28	13000	DE32/muhviliitos A4	kpl
3832035	YW57	13000	DE40/muhviliitos A4	kpl
3832036	VB73	13000	DE50/muhviliitos A4	kpl
3832037	GS31	13000	DE63/muhviliitos A4	kpl

HELA

Talosukuventtiili Hela 700

LVI-NRO	PIKA	ALRY	TARKENNE	YKS
3835018	LO56	13000	1 1/4"x2" SK/UK	kpl

Talosukuventtiili Hela 703

LVI-NRO	PIKA	ALRY	TARKENNE	YKS
3835064	NU42	13000	40x40x2" UK pistoliitos	kpl



Talosukkuventtiili Hela 704

LVI-NRO	PIKA	ALRY	TARKENNE	YKS
3835011	NJ70	13000	32×32/R 2"	kpl
3835012	DA57	13000	40×40/R 2"	kpl

JALPA



Talosukkuventtiili Jalpa

LVI-NRO	PIKA	ALRY	TARKENNE	YKS
3833804	TH61	13000	32 mm muhvi, muovia	kpl
3833805	PX32	13000	40 mm muhvi, muovia	kpl
3833806	FV11	13000	50 mm muhvi, muovia	kpl
3833807	UK28	13000	63 mm muhvi, muovia	kpl



Kulmaventtiili Jalpa

LVI-NRO	PIKA	ALRY	TARKENNE	YKS
3833818	ZE51	13000	2"x1 1/2" tyhjennys, sivuliitin	kpl

TAKAISUVENTTIILIT

AVK



Pallotakaiskuventtiili AVK 53/30

LVI-NRO	PIKA	ALRY	TARKENNE	YKS
3913106	YF93	16200	DN 32 R 1 1/4" SK	kpl
3913107	HH59	16200	DN 40 R 1 1/2" SK	kpl
3913108	TX17	16200	DN 50 R 2" SK	kpl



Pallotakaiskuventtiili laipoin AVK 53/35

LVI-NRO	PIKA	ALRY	TARKENNE	YKS
3913130	ZM48	16200	DN 80 laipoin PN10	kpl
3913131	FU77	16200	DN 100 laipoin PN10	kpl
3913133	LB06	16200	DN 150 laipoin PN10	kpl

SOCLA



Pallotakaiskuventtiili Socla 418

LVI-NRO	PIKA	ALRY	TARKENNE	YKS
3914837	XT84	16115	DN 125 laipoin epoksoitu PN10	kpl
3914834	OO56	16115	DN 65 laipoin epoksoitu PN10	kpl



Pallotakaiskuventtiili Socla 508

LVI-NRO	PIKA	ALRY	TARKENNE	YKS
3914846	WU99	16115	DN 50 SK epoksoitu PN10	kpl
3914844	FT01	16115	DN 32 SK epoksoitu PN10	kpl

Pallotakaiskuventtiili Socla 418

LVI-NRO	PIKA	ALRY	TARKENNE	YKS
3914833	EL37	16115	DN 50 laipoin epoksoitu PN10	kpl
3914835	OU60	16115	DN 80 laipoin epoksoitu PN10	kpl
3914836	MH92	16115	DN 100 laipoin epoksoitu PN10	kpl
3914838	SD71	16115	DN 150 laipoin epoksoitu PN10	kpl
3914839	SX73	16115	DN 200 laipoin epoksoitu PN10	kpl

Pallotakaiskuventtiili Socla 508

LVI-NRO	PIKA	ALRY	TARKENNE	YKS
3914845	KF73	16115	DN 40 SK epoksoitu PN10	kpl

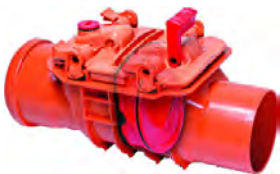
PADOTUSVENTTIILIT
KESSEL

Padotusventtiili Kessel Univa Staufix

LVI-NRO	PIKA	ALRY	TARKENNE	YKS
3370506	JM25	16500	DN 100 sululla	kpl
3370508	OU54	16500	DN 150 sululla	kpl

VIEGA

Padotusventtiili Viega Grundfix

LVI-NRO	PIKA	ALRY	TARKENNE	YKS
3918305	OT36	16500	4987,2/100	kpl

KARANJATKOT JA VENTTIILITARVIKKEET
AVK

Käsipyörä AVK 08/A-004-014

LVI-NRO	PIKA	ALRY	TARKENNE	YKS
3883102	UG79	13000	DN 40/50 Ø 180 mm	kpl
3886027	SY53	13000	DN 65/80 Ø 160 mm	kpl
3886028	UM08	13000	DN 100 Ø 200 mm	kpl
3886029	ZU37	13000	DN 125/150 Ø 240 mm	kpl
3886030	FB66	13000	DN 200 Ø 280 mm	kpl
3883112	WJ16	13000	DN 250/300 Ø 500 mm	kpl

Karanjatko teleskooppinen AVK 04

LVI-NRO	PIKA	ALRY	TARKENNE	YKS
3886111	XF01	13000	DN 25-50 1,05-1,75 m talosulkuventtiileihin	kpl
3883067	ST39	13000	DN 25-50 1,4-2,35 m talosulkuventtiileihin	kpl
3886112	HN24	13000	DN 25-50 1,7-2,9 m talosulkuventtiileihin	kpl
3886011	RW02	13000	DN 40-50 1,7-2,9 m linjaventtiileihin	kpl
3886024	MU35	13000	DN 65-150 1,4-2,35 m	kpl
3886025	SB64	13000	DN 65-150 1,7-2,9 m	kpl
3886165	TR00	13000	DN 200 1,4-2,35 m	kpl
3886015	JH71	13000	DN 200 1,7-2,9 m	kpl
3886016	OP00	13000	DN 250-300 1,7-2,9 m	kpl



Karantatko kiinteä AVK 04

LVI-NRO	PIKA	ALRY	TARKENNE	YKS
3886150	TA03	13000	DN 25-50 1,5 m talosulkuventtiileihin	kpl
3886151	VK41	13000	DN 25-50 2 m talosulkuventtiileihin	kpl
3886051	NP35	13000	DN 40-50 2 m linjaventtiileihin	kpl
3886020	VW48	13000	DN 65-150 2 m	kpl
3886021	AE77	13000	DN 65-150 2,5 m	kpl
3886071	EG71	13000	DN 200 2 m	kpl
3886076	PW39	13000	DN 250-300 2 m	kpl

DURA



Karantatko kiinteä Dura DuraPro

LVI-NRO	PIKA	ALRY	TARKENNE	YKS
3882043	MZ60	13000	DE32-40 L=2000 mm	kpl
3882046	SH99	13000	DE50-63 L=2000 mm	kpl
3882059	LG67	13000	DN 65/DN 80 L=2000mm	kpl
3882010	VS48	13000	DN 100/DN 125/DN 150 L=2000 mm	kpl
3882011	UJ70	13000	DN 200 L=2000 mm	kpl
3882035	ZR09	13000	DN 250/DN 300/DN 350 L=2000 mm	kpl
3882049	PL89	13000	DN 65-80 L=2 m linjaventtiileille, eristetty	kpl
3882050	AA47	13000	DN 100-150 L=2 m linjaventtiileille, eristetty	kpl
3882051	MR05	13000	DN 200 L=2 m linjaventtiileille, eristetty	kpl

HELA



Karantatko kiinteä Hela 712

LVI-NRO	PIKA	ALRY	TARKENNE	YKS
3825321	DH44	13000	2,0 m Hela/Hawle/Jalpa	kpl
3825362	DF20	13000	2,0 m Hela/Hawle/Jalpa umpi 16	kpl

JALPA



Karantatko kiinteä Jalpa

LVI-NRO	PIKA	ALRY	TARKENNE	YKS
3888449	VD12	13000	AVK 25-63 mm 2,0 m	kpl
3888450	MR66	13000	AVK 25-63 mm 2,5 m	kpl
3888345	LO97	13000	AVK DN 65-150 2,0 m	kpl
3888353	MM94	13000	AVK DN 65-150 2,5 m	kpl
3888283	ZG35	13000	Hawle DN 65-150 2,0 m	kpl



Karantatko teleskooppinen Jalpa

LVI-NRO	PIKA	ALRY	TARKENNE	YKS
3888430	LW93	13000	AVK 25-63 mm 1,3-2,4 m	kpl
3888915	ZN69	13000	Jalpa/Hawle/Hela 25-63 mm	kpl
3888913	WM51	13000	Hawle, Hela 25-63 mm 1,3-2,4 m	kpl
3888561	GB27	13000	Hawle DN 50	kpl
3888564	MK56	13000	Hawle DN 65-150	kpl
3888562	HE86	13000	DN 65-150 Hawle 1,3-2,4 m	kpl
3888565	XZ14	13000	Hawle DN 200	kpl
3888563	BR39	13000	DN 200 Hawle 1,3-2,4 m	kpl
3888566	HY68	13000	DN 250-350 Hawle 1,3-2,4 m	kpl



Jatkokara kiinteä Jalpa Oulu-malli

LVI-NRO	PIKA	ALRY	TARKENNE	YKS
3888478	SW28	13000	25-63 mm Hawle	kpl
3888031	WX44	13000	DN 50 Hawle	kpl
3888032	ET15	13000	DN 65-80 Hawle	kpl
3888033	KA44	13000	DN 100-150 Hawle	kpl
3888034	GG60	13000	DN 200 Hawle	kpl
3888035	BJ29	13000	DN 250-350 Hawle	kpl



Jatkokara kiinteä Jalpa

LVI-NRO	PIKA	ALRY	TARKENNE	YKS
3888924	ZF05	13000	25-63 mm, Hawle, Hela 2,5 m talosulkuventtiileihin	kpl
3888281	NU29	13000	Hawle DN 50	kpl
3888019	OT44	13000	DN 250-350 Hawle 2 m	kpl
3888018	MF02	13000	DN 200 Hawle 2 m	kpl
3888020	HM90	13000	Hawle DN 400	kpl



Jatkokara Jalpa

LVI-NRO	PIKA	ALRY	TARKENNE	YKS
3888922	SF90	13000	Hawle, Hela 1,5 m kiinteä talos	kpl
3888923	TH31	13000	Hawle, Hela 2,0 m kiinteä talos	kpl



Venttiilikaran hattu Jalpa

LVI-NRO	PIKA	ALRY	TARKENNE	YKS
3888647	KL01	13000	110 mm muovia, sininen	kpl
3888667	KK33	13000	110 mm muovia, ruskea	kpl



Signaalihattu Jalpa

LVI-NRO	PIKA	ALRY	TARKENNE	YKS
3888657	SF56	13000	110 mm muovia, sis. teräslevy	kpl

PIPELIFE



Karansuojaputki Pipelife

LVI-NRO	PIKA	ALRY	TARKENNE	YKS
3881006	GU29	13000	110×6000 sininen	kpl
3881007	EU00	13000	110×6000 ruskea	kpl



Linjamerkkiauskeppi Pipelife

LVI-NRO	PIKA	ALRY	TARKENNE	YKS
3881012	LD53	10300	32×2000 sininen	kpl

SAINT-GOBAIN PAM



Karanjatkon suojaputken tulppa Saint-Gobain PAM

LVI-NRO	PIKA	ALRY	TARKENNE	YKS
3882150	HX47	10300	110 mm sininen 2206	kpl
3882151	RF33	10300	110 mm punaruskea 2206P	kpl

T-AVAIMET

AVK



T-avain, talosulku- / linjaventtiileihin AVK 04/15

LVI-NRO	PIKA	ALRY	TARKENNE	YKS
3833540	WS48	13000	DN 25-50	kpl
3833541	BZ77	13000	DN 40-600	kpl

JALPA



T-avain Jalpa

LVI-NRO	PIKA	ALRY	TARKENNE	YKS
3888996	EJ60	13000	16 mm 1 m	kpl
3888998	IY68	13000	22 mm / 1 m	kpl

TUATEO



Venttiilivain Tuateo Vallu

LVI-NRO	PIKA	ALRY	TARKENNE	YKS
3895001	BN52	13000	DN 25-600	kpl

LAIPPATIIVISTEET



Laipatiivisterengas SFS 4378

LVI-NRO	PIKA	ALRY	TARKENNE	YKS
3260525	YV51	10100	DN 25×1,5 mm asbestivapaa, yleiskäyttöön	kpl
3260532	KN57	10100	DN 32×1,5 mm asbestivapaa, yleiskäyttöön	kpl
3260580	YT45	10100	DN 80×1,5 mm asbestivapaa, yleiskäyttöön	kpl
3260600	PP09	10100	DN 100×1,5 mm asbestivapaa, yleiskäyttöön	kpl
3260625	RM63	10100	DN 125×1,5 mm asbestivapaa, yleiskäyttöön	kpl
3260650	EU56	10100	DN 150×1,5 mm asbestivapaa, yleiskäyttöön	kpl
3260700	HG49	10100	DN 200×1,5 mm asbestivapaa, yleiskäyttöön	kpl
3260800	NH60	10100	DN 300×1,5 mm asbestivapaa, yleiskäyttöön	kpl
3260802	AN39	10100	DN 350×1,5 mm asbestivapaa, yleiskäyttöön	kpl



Laipatiivisterengas SFS 4378 Garlock IFG-5500

LVI-NRO	PIKA	ALRY	TARKENNE	YKS
3261412	HO75	10100	DN 600×1,5 mm PN10 yleiskäyttöön	kpl

GF



Profiilitasotiviste GF Elgef Plus

LVI-NRO	PIKA	ALRY	TARKENNE	YKS
1839857	BA48	10100	63 mm EPDM / FPM	kpl
1839858	NR06	10100	75 mm EPDM / FPM	kpl
1839859	TY35	10100	90 mm EPDM / FPM	kpl
1839860	AU19	10100	110 mm EPDM / FPM	kpl
1839863	TY22	10100	160-180 mm EPDM / FPM	kpl
1839864	EO80	10100	200 mm EPDM / FPM	kpl
1839868	XZ22	10100	315 mm EPDM / FPM	kpl

KLINGER

Laippatiiviste EN 1514-1 Klinger KFS/S

LVI-NRO	PIKA	ALRY	TARKENNE	YKS
3235713	NL83	10100	DN 20 PN10-40 EPDM	kpl
3235715	TT12	10100	DN 25 PN10-40 EPDM	kpl
3235717	KR09	10100	DN 32 PN10-40 EPDM	kpl
3235719	PY38	10100	DN 40 PN10-40 EPDM	kpl
3235721	VG67	10100	DN 50 PN10-40 EPDM	kpl
3235723	ME54	10100	DN 65 PN10-40 EPDM	kpl
3235725	XU12	10100	DN 80 PN10-40 EPDM	kpl
3235727	DB41	10100	DN 100 PN10-16 EPDM	kpl
3235729	JK70	10100	DN 125 PN10-16 EPDM	kpl
3265460	UZ38	10100	DN 150 PN10-16 EPDM	kpl
3265462	ZH67	10100	DN 200 PN10-16 EPDM	kpl
3265465	FP96	10100	DN 250 PN10 EPDM	kpl
3265469	BV12	10100	DN 300 PN10 EPDM	kpl
3262000	OS09	10100	DN 400 PN10 EPDM	kpl

Laippatiiviste, teollisuus +180 °C Klinger Sil C-4500

LVI-NRO	PIKA	ALRY	TARKENNE	YKS
3261607	RN26	10100	DN 15 PN10-40 1,5 mm kuitu/yleis	kpl
3261608	WV55	10100	DN 20 PN10-40 1,5 mm kuitu/yleis	kpl
3261609	BD84	10100	DN 25 PN10-40 1,5 mm kuitu/yleis	kpl
3261610	HL13	10100	DN 32 PN10-40 1,5 mm kuitu/yleis	kpl
3261611	ER39	10100	DN 40 PN10-40 1,5 mm kuitu/yleis	kpl

Kumimetallitiiviste Klinger KFS

LVI-NRO	PIKA	ALRY	TARKENNE	YKS
3235720	BP10	10100	DN 50 PN10-40 EPDM	kpl
3235724	HX49	10100	DN 80 PN10-40 EPDM	kpl
3235726	YV36	10100	DN 100 PN10-16 EPDM	kpl
3265459	ED65	10100	DN 150 PN10-16 EPDM	kpl
3265461	KL94	10100	DN 200 PN10-16 EPDM	kpl

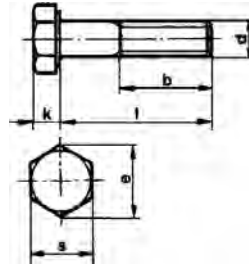
KIINNITYSTARVIKKEET

Kuusioruuvi HST A4 DIN 931

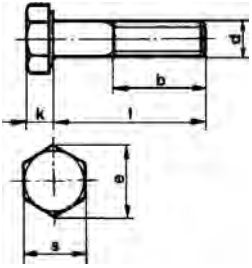
LVI-NRO	PIKA	ALRY	TARKENNE	YKS
3240561	UW68	9800	M12×45 50 kpl/ltk	kpl
3240562	FE45	9800	M12×50 50 kpl/ltk	kpl
3240563	MG02	9800	M12×55 50 kpl/ltk	kpl
3240564	LA90	9800	M12×60 50 kpl/ltk	kpl
3240565	LP05	9800	M12×65 50 kpl/ltk	kpl
3240566	HO10	9800	M12×70 50 kpl/ltk	kpl
3240582	WX70	9800	M16×60 25 kpl/ltk	kpl
3240583	YU36	9800	M16×65 50 kpl/ltk	kpl
3240584	DR56	9800	M16×70 25 kpl/ltk	kpl
3240585	NM18	9800	M16×75 25 kpl/ltk	kpl
3240586	XX60	9800	M16×80 25 kpl/ltk	kpl
3240587	HL30	9800	M16×90 25 kpl/ltk	kpl
3240588	TT90	9800	M16×100 25 kpl/ltk	kpl
3240589	WK04	9800	M16×110 25 kpl/ltk	kpl
3240590	SD18	9800	M16×120 25 kpl/ltk	kpl
3240591	KM33	9800	M16×130 25 kpl/ltk	kpl
3240603	XO27	9800	M20×70 25 kpl/ltk	kpl
3240604	KE04	9800	M20×75 25 kpl/ltk	kpl
3240605	KJ97	9800	M20×80 25 kpl/ltk	kpl
3240606	NM25	9800	M20×90 25 kpl/ltk	kpl
3240607	US59	9800	M20×100 25 kpl/ltk	kpl
3240610	YX69	9800	M20×130 10 kpl/ltk	kpl
3240611	KF96	9800	M20×140 10 kpl/ltk	kpl
3240622	KT20	9800	M24×90 10 kpl/ltk	kpl
3240627	MG75	9800	M24×140 10 kpl/ltk	kpl



Kuusioruuvi HST A4 DIN 933

LVI-NRO	PIKA	ALRY	TARKENNE	YKS
3240864	GX64	9800	M10×30 100 kpl/ltk	kpl
3240866	UA03	9800	M10×40 100 kpl/ltk	kpl
3240883	DK94	9800	M12×35 100 kpl/ltk	kpl
3240905	RT38	9800	M16×50 50 kpl/ltk	kpl
3240917	EJ01	9800	M20×60 25 kpl/ltk	kpl



Mutteri HST A4 DIN 934

LVI-NRO	PIKA	ALRY	TARKENNE	YKS
3246406	HX65	9800	M6 100 kpl/ltk	kpl
3246408	VF46	9800	M8 100 kpl/ltk	kpl
3246410	AX87	9800	M10 100 kpl/ltk	kpl
3246412	JE57	9800	M12 100 kpl/ltk	kpl
3246416	PJ85	9800	M16 100 kpl/ltk	kpl
3246420	XL88	9800	M20 25 kpl/ltk	kpl
3246424	LZ33	9800	M24 25 kpl/ltk	kpl



Aluslevy HST A4 DIN 125

LVI-NRO	PIKA	ALRY	TARKENNE	YKS
3247257	VD79	9800	M8 100 kpl/ltk	kpl
3247258	DA10	9800	M10 100 kpl/ltk	kpl
3247259	AS13	9800	M12 100 kpl/ltk	kpl
3247261	RE63	9800	M16 25 kpl/ltk	kpl
3247263	EW83	9800	M20 100 kpl/ltk	kpl
3247265	WP91	9800	M24 100 kpl/ltk	kpl



LVI-ruuvi ZN

LVI-NRO	PIKA	ALRY	TARKENNE	YKS
3243443	PD73	9800	6,3×40 laipalla 100 kpl/ltk	kpl

FISCHER



Viemärisanka HST Fischer

LVI-NRO	PIKA	ALRY	TARKENNE	YKS
3285943	WE50	9500	75 mm A4 puuarinalle	kpl
3285944	HU18	9500	110 mm A4 puuarinalle	kpl
3285945	NB47	9500	160 mm A4 puuarinalle	kpl
3285946	YS05	9500	200 mm A4 puuarinalle	kpl



Poraruuvi kuusiokanta ZN Fischer

LVI-NRO	PIKA	ALRY	TARKENNE	YKS
3250021	OJ57	9800	4,2×13 kuusiokanta AV 7 mm 200 kpl/ltk	kpl
3243385	DT99	9800	4,2×25 kuusiokanta AV 7 mm 200 kpl/ltk	kpl
3243386	JA28	9800	4,8×25 kuusiokanta AV 8 mm 200 kpl/ltk	kpl
3250022	ZY15	9800	5,5×32 kuusiokanta AV 8 mm 200 kpl/ltk	kpl
3243380	DT02	9800	6,3×19 kuusiokanta AV 10 mm 100 kpl/ltk	kpl
3243381	FG57	9800	6,3×25 kuusiokanta AV 10 mm 100 kpl/ltk	kpl
3243382	YS99	9800	6,3×32 kuusiokanta AV 10 mm 100 kpl/ltk	kpl
3243383	BH40	9800	6,3×38 kuusiokanta AV 10 mm 100 kpl/ltk	kpl
3243384	SD31	9800	6,3×50 kuusiokanta AV 10 mm 100 kpl/ltk	kpl
3250023	HU99	9800	6,3×65 kuusiokanta AV 10 mm 200 kpl/ltk	kpl
3250025	OJ44	9800	6,3×100 kuusiokanta AV 10 mm 200 kpl/ltk	kpl



Poraruuvi kupukanta ZN Fischer

LVI-NRO	PIKA	ALRY	TARKENNE	YKS
3243387	NX08	9800	4,2×16 PH2 kupukanta 200 kpl/ltk	kpl

FIX MASTER



Kuusioruuvi HST Fix Master

LVI-NRO	PIKA	ALRY	TARKENNE	YKS
3250568	AR54	9800	M16×140 A4 DIN931 25 kpl/ltk	kpl
3250569	MG12	9800	M16×150 A4 DIN931 10 kpl/ltk	kpl
3250570	SO41	9800	M16×160 A4 DIN 931 10 kpl/ltk	kpl
3250571	XW70	9800	M16×170 A4 DIN 931 25 kpl/ltk	kpl
3250592	RL01	9800	M20×150 A4 DIN 931 10 kpl/ltk	kpl
3250576	LZ83	9800	M24×100 A4 DIN 931 10 kpl/ltk	kpl
3250577	BX70	9800	M24×120 A4 DIN 931 10 kpl/ltk	kpl
3250593	HJ98	9800	M24X160 A4 DIN 931 10 kpl/ltk	kpl

VESIMITTARIT
BEULCO

Vesimittariteline Beulco

LVI-NRO	PIKA	ALRY	TARKENNE	YKS
4483512	BU24	18700	NS 20 nro 61110	kpl
4483514	HB53	18700	NS 25 nro 61210	kpl
4483516	TS11	18700	NS 40 nro 60310	kpl

HELA

Takaiskuventtiili EM Hela 342

LVI-NRO	PIKA	ALRY	TARKENNE	YKS
3911833	VY63	13400	DN 20 sululla	kpl
3911834	PE73	13400	DN 25 sululla	kpl
3911835	YX06	13400	DN 32 sululla	kpl
3911836	EF91	13400	DN 40 sululla	kpl
3911837	MV76	13400	DN 50 sululla	kpl

Vesimittariliitin Hela 380

LVI-NRO	PIKA	ALRY	TARKENNE	YKS
4482502	MR81	18700	1/2"x3/4"	par
4482504	EH80	18700	3/4"x1"	par
4482506	WJ97	18700	1"x1 1/4"	par
4482508	MG07	18700	1 1/4"x1 1/2"	par
4482510	MU53	18700	1 1/2"x2"	par

Vesimittariliitin Hela 381

LVI-NRO	PIKA	ALRY	TARKENNE	YKS
4482522	GS15	18700	DN 15/20 takaiskulla	kpl
4482523	RT69	18700	DN 20/25 takaiskulla	kpl

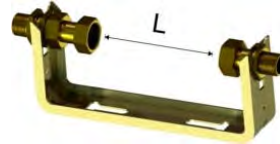
Vesimittariteline Hela 384

LVI-NRO	PIKA	ALRY	TARKENNE	YKS
4482552	LE17	18700	DN 20-25 (190 mm)	kpl

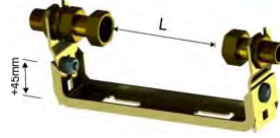
Vesimittariteline Hela 385

LVI-NRO	PIKA	ALRY	TARKENNE	YKS
4482562	NP00	18700	DN 20-25 säädettävä (190 mm)	kpl
4482584	XF62	18700	DN 25-32-25 säädettävä (260 mm)	kpl
4482590	XT27	18700	DN 32-40-32 säädettävä (260 mm)	kpl

Vesimittariventtiili EM Hela 305

LVI-NRO	PIKA	ALRY	TARKENNE	YKS
3825252	NK82	13400	3/4"x25 SK kulma	kpl
3825253	RR93	13400	3/4"x32 SK kulma	kpl
3825254	DN40	13400	3/4"x40 SK kulma	kpl
3825261	SM02	13400	1 1/2"x50 mm SK kulma	kpl
3825263	LK13	13400	1 1/2"x63 mm SK kulma	kpl

Vesimittariventtiili EM Hela 306

LVI-NRO	PIKA	ALRY	TARKENNE	YKS
3825273	MV16	13400	3/4"x32 kulma pistoliitin	kpl
3825274	DU28	13400	3/4"x40 kulma pistoliitin	kpl
3825282	EP42	13400	1 1/2"x63 mm kulma pistoliitin	kpl



Vesimittariventtiili EM Hela 313

LVI-NRO	PIKA	ALRY	TARKENNE	YKS
3825302	SE22	13400	3/4"x25 SK kulma	kpl
3825303	UG81	13400	3/4"x32 SK kulma	kpl
3825304	WL87	13400	3/4"x40 SK kulma	kpl
3825316	PC78	13400	1 1/2"x50 mm SK kulma	kpl
3825317	XA61	13400	1 1/2"x63 mm SK kulma	kpl



Vesimittariventtiili EM Hela 333

LVI-NRO	PIKA	ALRY	TARKENNE	YKS
3825230	XW51	13400	DN 20 SK	kpl



Vesimittariventtiilipaketti Hela

LVI-NRO	PIKA	ALRY	TARKENNE	YKS
4482521	DZ83	18700	40 mm	kpl



Vesimittariventtiilipaketti Hela 306

LVI-NRO	PIKA	ALRY	TARKENNE	YKS
4482532	SB20	13400	32x3/4"	kpl
4482533	NA17	13400	40x3/4"	kpl

KLINGER



Massatiivisterengas Klinger Sil C-4430

LVI-NRO	PIKA	ALRY	TARKENNE	YKS
4481355	LZ79	10100	DN 15/20 23x17x2,0 mm vesimittarille	kpl
4481356	FW41	10100	DN 20 30x24x2,0 mm vesimittarille	kpl
4481357	BX66	10100	DN 25/32 38x28x2,0 mm vesimittarille	kpl
4481358	EY29	10100	DN 32 44x36x2,0 mm vesimittarille	kpl
4481359	PO61	10100	DN 25/32 38x30x2,0 mm vesimittarille	kpl
4481360	GM58	10100	DN 40/50 56,5x43x2,0 mm vesimittarille	kpl

ORAS



Vesimittariventtiilipari Oras

LVI-NRO	PIKA	ALRY	TARKENNE	YKS
3825016	JA07	15300	DN 25	kpl
3825018	DR50	15300	DN 32	kpl

SAINT-GOBAIN PAM



Kylmävesimittari Saint-Gobain PAM BFM

LVI-NRO	PIKA	ALRY	TARKENNE	YKS
4414130	UP95	18700	DN 20 Q3 4,0 190 mm	kpl
4414132	LB33	18700	DN 25 Q3 6,3 260 mm	kpl
4414133	ZX24	18700	DN 25 Q3 6,3 260 mm 10 l/imp	kpl
4414135	WD40	18700	DN 32 Q3 10 260 mm 10 l/imp	kpl
4414136	GG80	18700	DN 40 Q3 16 300 mm	kpl

SENSUS

Kylmävesimittari Sensus iPerl

LVI-NRO	PIKA	ALRY	TARKENNE	YKS
4415720	GS66	18700	DN 20 L=190 G1" Q3 4	kpl
4415721	MZ95	18700	DN 25 L=260 G1 1/4" Q3 6,3	kpl
4415722	ZD08	18700	DN 40 L=300 G2" Q3 10	kpl
4415785	LT66	18700	DN 32 L=260 G1 1/2" Q3 10	kpl

Kylmävesimittari Sensus MSM

LVI-NRO	PIKA	ALRY	TARKENNE	YKS
4415723	RA95	18700	DN 100 L=250 Q3 160	kpl
4415724	WJ24	18700	DN 100 L=360 Q3 160	kpl
4415729	HY82	18700	DN 50 L=200 Q3 40	kpl
4415730	TO40	18700	DN 50 L=270 Q3 40	kpl
4415731	EE08	18700	DN 65 L=200 Q3 63	kpl
4415733	AK24	18700	DN 80 L=225 Q3 100	kpl
4415734	MZ82	18700	DN 80 L=300 Q3 100	kpl

TIIVISTEOLLISUUS

Vesimittaritiiviste Tiivisteteollisuus SBR/NR

LVI-NRO	PIKA	ALRY	TARKENNE	YKS
3285542	GB98	10100	DN 20, kylmä vesi 30/23×2,0	kpl
3285543	XZ85	10100	DN 25, kylmä vesi 38/28,5×2,0	kpl
3285544	OX72	10100	DN 32, kylmä vesi 44/36×2,0	kpl
3285545	ZN30	10100	DN 40, kylmä vesi 56,5/43×2,0	kpl

XYLEM

Kylmävesimittari MS Xylem DS TRP

LVI-NRO	PIKA	ALRY	TARKENNE	YKS
4415846	DL25	18700	DN 20 L=190 mm, 4 m ³ /h, R80, PN16	kpl
4415847	UJ12	18700	DN 25 L=260 mm, 6,3 m ³ /h, R80, PN16	kpl
4415848	ZR41	18700	DN 25 L=260 mm, 10 m ³ /h, R80, PN16	kpl
4415849	FY70	18700	DN 32 L=260 mm, 10 m ³ /h, R80, PN16	kpl
4415850	LG09	18700	DN 40 L=300 mm, 16 m ³ /h, R80, PN16	kpl
4415866	UY52	18700	DN 15 L=170 mm, 2,5 m ³ /h R100, PN16	kpl



Kylmävesimittari MS Xylem MVM

LVI-NRO	PIKA	ALRY	TARKENNE	YKS
4415853	BE96	18700	DN 20 L=190 mm, 4 m ³ /h, R160, PN16	kpl

ERISTEET

ERISTELEVYT

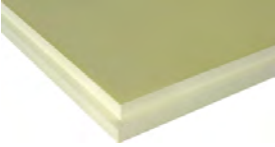
FINNFOAM



Eristyslevy Finnfoam XPS

LVI-NRO	PIKA	ALRY	TARKENNE	YKS
3140800	GV70	6930	FL-300 50 mm 7,27 m ²	pak
3140801	UU05	6930	FL-300 70 mm 7,27 m ²	pak
3140806	UY93	6930	FL-300 100 mm 4,36 m ²	pak
3140808	HG27	6930	FL-400 100 mm 4,36 m ²	pak

JACKOFOAM

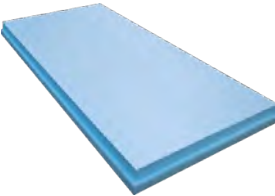

Eristyslevy Jackofoam XPS300

LVI-NRO	PIKA	ALRY	TARKENNE	YKS
3140931	KZ83	6930	50 mm puolipontti 11,16 m ²	pak
3140935	PH12	6930	70 mm puolipontti 8,37 m ²	pak
3140936	VP41	6930	100 mm puolipontti 5,58 m ²	pak

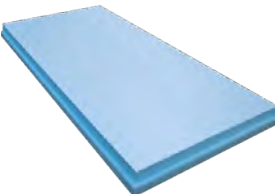

Eristyslevy Jackofoam XPS400

LVI-NRO	PIKA	ALRY	TARKENNE	YKS
3140937	AX70	6930	50 mm puolipontti 11,16 m ²	pak

ERISTEKOURUT

INORA



Eristyskouru styrox Inora Luonto LVI-eriste

LVI-NRO	PIKA	ALRY	TARKENNE	YKS
3140633	NV53	9000	35×30 33 m/pkt	m
3140634	YL11	9000	43×30 33 m/pkt	m
3140635	KA79	9000	50×30 28 m/pkt	m
3140636	PJ08	9000	63×30 24 m/pkt	m
3140645	GG95	9000	75×50 10 m/pkt	m
3140637	VR37	9000	76×30 20 m/pkt	m
3140639	AY66	9000	115×30 13 m/pkt	m
3140647	SW53	9000	115×55 6 m/pkt	m
3140641	WG34	9000	165×30 9 m/pkt	m
3140649	DM11	9000	165×50 5 m/pkt	m
3140650	OB79	9000	205×50 4 m/pkt	m
3140651	ZS37	9000	405×50 1 m/pkt	m

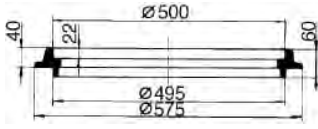
VALURAUTAKANSISTOT

Kehys/korotus pyöreä

LVI-NRO	PIKA	ALRY	TARKENNE	YKS
3321820	KD39	11100	500/40 mm C250	kpl

Venttiilihatun korotusrenkas

LVI-NRO	PIKA	ALRY	TARKENNE	YKS
3350850	EY14	11100	30 mm	kpl

AVK

Venttiilihattu ja kansi AVK 04/11

LVI-NRO	PIKA	ALRY	TARKENNE	YKS
3350723	TM22	11100	80 mm sisäaukko, kelluva	kpl
3350724	GV64	11100	120 mm sisäaukko, kelluva	kpl

Venttiilihattu ja kansi AVK 04/12

LVI-NRO	PIKA	ALRY	TARKENNE	YKS
3350720	HW77	11100	114 mm suuaukko, käännettävä malli	kpl

Venttiilihattu ja kansi AVK 04/007

LVI-NRO	PIKA	ALRY	TARKENNE	YKS
3350721	YE37	11100	210 mm pyöreä, kelluva	kpl

COMBI WORKS

Umpikansi pyöreä Combi Works 315

LVI-NRO	PIKA	ALRY	TARKENNE	YKS
3366045	WB14	11100	ø 300 mm D400 lukittava, kiinteä	kpl
3366132	DR69	11100	ø 300 mm D400 optimoitu	kpl

Sadevikansi pyöreä Combi Works 315

LVI-NRO	PIKA	ALRY	TARKENNE	YKS
3366046	BK43	11100	ø 300 mm D400 lukittava	kpl

Sadevikansi optimoitu Combi Works 315

LVI-NRO	PIKA	ALRY	TARKENNE	YKS
3366133	JY98	11100	ø 300 mm D400 lukittava	kpl

Kehys pyöreä Combi Works 315

LVI-NRO	PIKA	ALRY	TARKENNE	YKS
3366044	RU85	11100	ø 315 mm putkelle D400 lukittava	kpl
3366131	GL43	11100	ø 315 mm putkelle D400 optimoitu	kpl



Umpikansi pyöreä Combi Works 500

LVI-NRO	PIKA	ALRY	TARKENNE	YKS
3366071	YP69	11100	ø 500 mm D400 lukittava	kpl



Sadevesikansi pyöreä Combi Works 500

LVI-NRO	PIKA	ALRY	TARKENNE	YKS
3366072	EX98	11100	ø 500 mm D400 lukittava	kpl



Kehys pyöreä Combi Works 500

LVI-NRO	PIKA	ALRY	TARKENNE	YKS
3366070	NZ01	11100	ø 500 mm putkelle D400 lukittava	kpl

FURNES



Umpikansi pyöreä Furnes Premium

LVI-NRO	PIKA	ALRY	TARKENNE	YKS
3365247	AG26	11110	300/315 mm D400 lukittava	kpl
3365313	LR99	11110	400 mm D400 lukittava	kpl
3365239	UT02	11110	600/650 mm D400 lukittava	kpl
3365243	EX37	11110	800 mm D400 lukittava	kpl



Kehys pyöreä Furnes Premium

LVI-NRO	PIKA	ALRY	TARKENNE	YKS
3365308	VY97	11110	315 mm D400	kpl
3365312	FJ60	11110	500 mm D400, kelluva	kpl
3365248	ZA31	11110	650 mm D400, kelluva halkiolla	kpl
3365219	RU24	11110	800/198 mm D400, kelluva	kpl



Venttiilihatun kansi Furnes Premium

LVI-NRO	PIKA	ALRY	TARKENNE	YKS
3365316	GL30	11110	200 mm D400, merkki V	kpl



Venttiilihatun kehys Furnes Premium

LVI-NRO	PIKA	ALRY	TARKENNE	YKS
3365224	AD01	11110	200 mm D400, kelluva	kpl



Sadevesikansi pyöreä Furnes Regular

LVI-NRO	PIKA	ALRY	TARKENNE	YKS
3365207	OL73	11110	400/425 mm D400 lukittava	kpl
3365210	YT71	11110	300/315 mm D400 lukittava	kpl
3365203	JY40	11110	600 mm D400 lukittava	kpl

Sadevesikupu Furnes Regular

LVI-NRO	PIKA	ALRY	TARKENNE	YKS
3365227	WB53	11110	300 mm D400 korkea	kpl

Avain kaivonkansille Furnes

LVI-NRO	PIKA	ALRY	TARKENNE	YKS
3365314	BZ91	11110	valurautakansistolle	kpl

JUPALCO

Kaivonkannen nostin Jupalco 1600 Plus

LVI-NRO	PIKA	ALRY	TARKENNE	YKS
3363662	FH29	11100	magneettinen	kpl

Sadevesikansi pyöreä Jupalco

LVI-NRO	PIKA	ALRY	TARKENNE	YKS
3363531	UN32	11100	250 mm	kpl

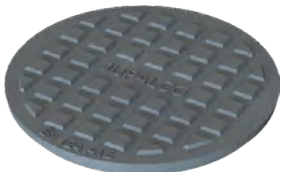
Umpikansi pyöreä Jupalco

LVI-NRO	PIKA	ALRY	TARKENNE	YKS
3363526	GP01	11100	250 mm nappulapintainen	kpl

Kehys Jupalco

LVI-NRO	PIKA	ALRY	TARKENNE	YKS
3363505	OY49	11100	330 mm 315 muovikaivolle	kpl

SAINT-GOBAIN PAM

Sadevesikansi pyöreä Saint-Gobain PAM Aquatop

LVI-NRO	PIKA	ALRY	TARKENNE	YKS
3363112	TZ17	11100	180 mm D400 muoviputkelle	kpl
3362166	JZ53	11100	300 mm D400 muovikaivolle	kpl
3327176	KD53	11100	550/600 mm D400 betonikaivolle	kpl
3322176	FF36	11100	600 mm D400 betonikaivolle	kpl

Sadevesikupu Saint-Gobain PAM Aquatop

LVI-NRO	PIKA	ALRY	TARKENNE	YKS
3331198	YO82	11100	600 mm A15	kpl

Umpikansi pyöreä Saint-Gobain PAM Aquatop

LVI-NRO	PIKA	ALRY	TARKENNE	YKS
3363113	AE79	11100	180 mm D400 muoviputkelle	kpl
3362158	MU37	11100	300 mm D400 muovikaivolle	kpl
3327156	EV24	11100	550/600 mm D400 betonikaivolle	kpl
3322156	EO24	11100	600 mm D400 betonikaivolle	kpl
3329156	CJ22	11100	600 mm D400 kaukolämpö	kpl

Kehys muovikaivolle Saint-Gobain PAM Aquatop

LVI-NRO	PIKA	ALRY	TARKENNE	YKS
3363111	VW40	11100	160/200 mm D400 muoviputkelle	kpl

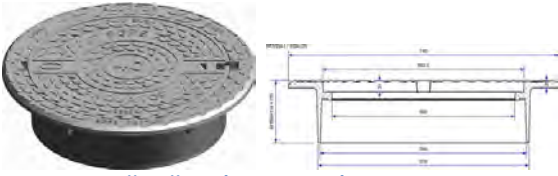

Kehys pyöreä Saint-Gobain PAM Aquatop

LVI-NRO	PIKA	ALRY	TARKENNE	YKS
3324125	PL82	11100	550/600 170 mm D400 säädettävä, betonikaivo	kpl
3324120	VT11	11100	550/600 270 mm D400 säädettävä, betonikaiv.	kpl
3325110	UN73	11100	600/190 mm D400 säädettävä	kpl
3325120	LU23	11100	600/190 mm D400 hyllyllä säädettävä	kpl
3325112	SK33	11100	600/270 mm D400 säädettävä	kpl



Kehys pyöreä Saint-Gobain PAM

LVI-NRO	PIKA	ALRY	TARKENNE	YKS
3331204	BH37	11100	550/50 mm D400 säädettävä, betonikaivolle	kpl
3322810	YH46	11100	600/100 mm D400 välikannelle	kpl

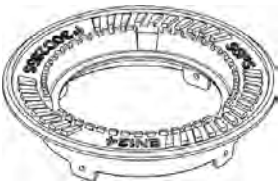

Kehys säädettävä Saint-Gobain PAM Aquatop

LVI-NRO	PIKA	ALRY	TARKENNE	YKS
3364112	GM08	11100	300/440 mm D400 muovikaivolle	kpl
3364114	YJ35	11100	315 mm D400 muoviputkelle	kpl
3364113	MJ04	11100	500 mm D400 muoviputkelle	kpl

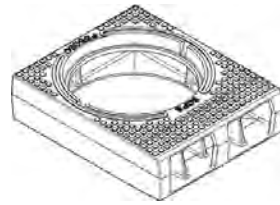

Kitakaivon neliökehys Saint-Gobain PAM

LVI-NRO	PIKA	ALRY	TARKENNE	YKS
3327159	ZX84	11100	550/50 mm D400 betonikaivolle	kpl

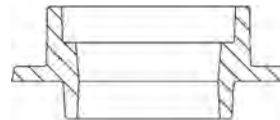

Korotusrenas Saint-Gobain PAM

LVI-NRO	PIKA	ALRY	TARKENNE	YKS
3321155	KZ40	11100	115/50 mm venttiilihatulle	kpl
3331212	TB54	11100	600/50 mm C250 betonikaivoon tai kehykseen	kpl



Tarkastuskaivon kansisto Saint-Gobain PAM Aksess

LVI-NRO	PIKA	ALRY	TARKENNE	YKS
3332101	JH05	11100	410×410 mm B125	kpl

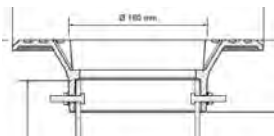

Kehys + teleskooppiputki Saint-Gobain PAM

LVI-NRO	PIKA	ALRY	TARKENNE	YKS
3331207	MX02	11100	160/200 mm D400 säätöputki L=750 mm	kpl
3331208	SF31	11100	315 mm D400 säätöputki L=750 mm	kpl
3331209	DV99	11100	500 mm D400 säätöputki L=750 mm	kpl

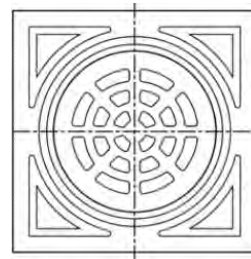

Neliökehys Saint-Gobain PAM

LVI-NRO	PIKA	ALRY	TARKENNE	YKS
3331200	EK57	11100	315 mm D400 muovikaivolle	kpl

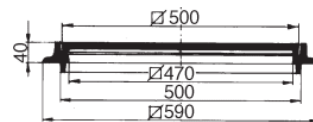

Neliökehys/korotus Saint-Gobain PAM

LVI-NRO	PIKA	ALRY	TARKENNE	YKS
3322886	VH44	11100	500×500/40 mm C250	kpl

Sadevesikansi neliö Saint-Gobain PAM

LVI-NRO	PIKA	ALRY	TARKENNE	YKS
3331201	PZ15	11100	500×500 mm C250	kpl

Sadevesikansi pyöreä Saint-Gobain PAM

LVI-NRO	PIKA	ALRY	TARKENNE	YKS
3321176	ML59	11100	500 mm D400 muovikaivolle	kpl
3331205	YN53	11100	550/50 mm D400 betonikaivolle	kpl
3331203	ER64	11100	600 mm A15	kpl

Umpikansi neliö Saint-Gobain PAM

LVI-NRO	PIKA	ALRY	TARKENNE	YKS
3331854	KS86	11100	500×500 mm C250	kpl

Umpikansi pyöreä Saint-Gobain PAM

LVI-NRO	PIKA	ALRY	TARKENNE	YKS
3321156	PF33	11100	500 mm D400 muovikaivolle	kpl
3327158	VT79	11100	550/50 mm D400 betonikaivolle	kpl
3362156	PB13	11100	300 mm D400 muovikaivolle	kpl

Venttiilihattu Saint-Gobain PAM

LVI-NRO	PIKA	ALRY	TARKENNE	YKS
3350057	ZE28	11100	210/115 mm 170 mm	kpl
3331213	YY25	11100	275×150/950 mm jatkoholkilla	kpl
3350056	LR96	11100	275/150 mm 500 mm, säädettävä	kpl
3350120	NI63	11100	275/115 mm 150 mm	kpl
3331211	JY27	11100	280/150 mm, 3 kiinnitysreikää	kpl

Venttiilihattu kiinteä Saint-Gobain PAM

LVI-NRO	PIKA	ALRY	TARKENNE	YKS
3350053	LU31	11100	270/115 mm 170 mm	kpl

Venttiilihattukansi Saint-Gobain PAM

LVI-NRO	PIKA	ALRY	TARKENNE	YKS
3350054	FY72	11100	115 mm 80 mm, avainreiällä	kpl
3350055	FM02	11100	115 mm nostosangalla	kpl

UPONOR

Ritiläkansi Uponor

LVI-NRO	PIKA	ALRY	TARKENNE	YKS
2637532	XY68	11100	315 mm D400 lukittava	kpl

Umpikansi pyöreä Uponor

LVI-NRO	PIKA	ALRY	TARKENNE	YKS
2637043	MJ00	11100	315 mm D400 lukittava	kpl

TYÖKALUT JA TARVIKKEET



Kuormasidontaliina

LVI-NRO	PIKA	ALRY	TARKENNE	YKS
7095714	NR85	26840	2-osainen 50 mm LC 1500 10 m	kpl



Puhdistusliina

LVI-NRO	PIKA	ALRY	TARKENNE	YKS
7095718	AU98	26840	pakkasenkestävä 75 kpl	kpl



Vetopyyhe

LVI-NRO	PIKA	ALRY	TARKENNE	YKS
3295013	XT11	26800	Classic 110 m / rll	rll

AMIGA



Valonauha Amiga Single LED S-line

LVI-NRO	PIKA	ALRY	TARKENNE	YKS
7039345	OB44	26840	90 W IP54 10 m	kpl



Valaisinjalusta Amiga

LVI-NRO	PIKA	ALRY	TARKENNE	YKS
7039334	KZ39	26840	Quick 1,08-2 m alumiini musta	kpl



Adapteri Amiga

LVI-NRO	PIKA	ALRY	TARKENNE	YKS
7039333	ZR00	26840	Magnum B32/ B73 Makita	kpl



Jatkojohto Amiga

LVI-NRO	PIKA	ALRY	TARKENNE	YKS
7040801	AX26	26840	3-osainen 10 m 3x2,5 IP44	kpl

BAHCO



Rullamitta Bahco

LVI-NRO	PIKA	ALRY	TARKENNE	YKS
7024589	DM17	26810	8 m magneetti MTB-8-25-M	kpl

COAST



Käsivalaisin LED Coast

LVI-NRO	PIKA	ALRY	TARKENNE	YKS
7039797	OM88	26865	XP9R	kpl



Otsa-/kypärävalaisin LED Coast

LVI-NRO	PIKA	ALRY	TARKENNE	YKS
7039793	MY46	26865	XPH30R USB-C	kpl
7039792	SN95	26865	XPH34R USB-C	kpl

MILWAUKEE

Akkuporakone Milwaukee

LVI-NRO	PIKA	ALRY	TARKENNE	YKS
7044568	WU87	26810	M18 FDD3-0 ilman akkua	kpl
7044569	BB16	26810	M18 FDD3-502X	kpl

Akku- ja laturipaketti Milwaukee

LVI-NRO	PIKA	ALRY	TARKENNE	YKS
7044976	JR61	26830	M18 NRG-502	kpl

Akkuporavasara Milwaukee

LVI-NRO	PIKA	ALRY	TARKENNE	YKS
7045128	LY56	26830	M12 FHAC16-502X	kpl

Akkuisporakone Milwaukee

LVI-NRO	PIKA	ALRY	TARKENNE	YKS
7045131	UG29	26810	M18 FPD3-0 ilman akkua	kpl
7045132	ZO58	26810	M18 FPD3-502X	kpl

Akkuskummerinväännin Milwaukee

LVI-NRO	PIKA	ALRY	TARKENNE	YKS
7045135	TZ90	26830	M18 FIW2F12-0X ilman akkua	kpl
7045136	KX87	26830	M18 FMTIW2F12-0X ilman akkua	kpl

Akkukulmahiomakone Milwaukee

LVI-NRO	PIKA	ALRY	TARKENNE	YKS
7045744	DJ29	26810	M18 FSAG125X-0X ilman akkua	kpl

Akkuiskuruuvinväännin Milwaukee

LVI-NRO	PIKA	ALRY	TARKENNE	YKS
7045134	BB03	26810	M18 FID3-0 ilman akkua	kpl

Akkupuukkosaha Milwaukee

LVI-NRO	PIKA	ALRY	TARKENNE	YKS
7046890	TZ87	26810	M18 FSZ-0X ilman akkua	kpl

Vasaraporanteräsarja Milwaukee SDS-Plus

LVI-NRO	PIKA	ALRY	TARKENNE	YKS
7035605	AV16	26832	MX4 7 kpl	kpl

Milwaukee®

MX
FUEL

UPPOPUMPPU

MXF SMP2-802 // TUOTENRO 4933498163

SARJA SISÄLTÄÄ: (MXF SMP2-0) M18™-uppopumppu, 2 x MXF XC608 -akut, MXF FC -laturi, virtayksikkö, irrotettavat valjaat ja kaukosäädin

3 ERI TILAA
VIRTAUSNOPEUDEN
OPTIMOIMISEKSI

High-, Low- & Eco-tila

POISTAA GENERAATTORIN
TARPEEN SISÄTILOISSA JA
MAAN ALLA TYÖSKENNELLESSÄ

10 M VIRTAJOHTO PUMPUN
JA AKKUREPUN VÄLILLÄ

2" LIITÄNTÄ
YLEISIMMILLE
LETKUILLE

JOPA

18 M

**NOSTO-
KORKEUS**

& 320 L/MIN MAKS. VIRTAUSNOPEUS

MX
FUEL

SÄHKÖHITSAUSKONE MUOVIPUTKILLE

MXF EFP-802 // TUOTENRO 4933493806

OMINAISUUDET: Liittää maks. 200 mm polyeteeniputkia. Akkukäyttöinen ratkaisu poistaa raskaiden generaattoreiden tarpeen. Tuottaa verkkovirtamallia vastaavan tehon. Voidaan käyttää kaasu- ja vesielektrofuusioliittimien kanssa. Tallentaa jokaisen hitsauksen ONE-KEY™-järjestelmään ammattimaista raportointia varten. Helppo viivakoodin skannaus kertoo, kuinka monta hitsausta voidaan vielä suorittaa nykyisellä akulla. Työkalun voi helposti konfiguroida mille tahansa eurooppalaiselle kielelle.

SARJA SISÄLTÄÄ:

MX FUEL™
-sähköhitsauskone,
2 x MXF XC608 -akut,
MXF C -laturi, 4,5 m
sähköhitsauskaapelit,
viivakoodinlukija ja
hitsauskärkisarja.



MX
FUEL

350 MM LAIKKALEIKKURI

MXF COS350G2-802 // TUOTENRO 4933480480

OMINAISUUDET: Akkukäyttöisyys mahdollistaa työkalun käytön sisätiloissa poistaen polttoaineen ja pakokaasujen aiheuttamat työturvallisuusriskit. Takapotkujärjestelmä suojaa käyttäjää loukkaantumiselta takapotkun sattuessa. RAPIDSTOP™-laikkajarru pysäyttää laikan alle 3 sekunnissa. 5370 kierr./min ja 125 mm katkaisusyvyys. Integroitu vesilinja märkäkatkaisuun on yhteensopiva M18™ SWITCH TANK™ -sumuttimen ja -vesisäiliön kanssa.

SARJA SISÄLTÄÄ:

MX FUEL™ -laikkaleikkuri,
2 x MXF XC608 -akut,
MXF SC -pikaaturi,
työmaalaukku ja HUDD
350 mm SPEEDCROSS™ -
timanttilaikka
(4932471985)



TUTUSTU
MX FUEL™ -
JÄRJESTELMÄÄN

VARAA AIKA
JSS TUOTE-
ESITTELYYN



EXACT

Putkisaha Exact PipeCut

LVI-NRO	PIKA	ALRY	TARKENNE	YKS
7010463	YA77	26835	170E System	kpl
7048100	RK95	26835	220E System	kpl

Pyöröterä Exact TCT

LVI-NRO	PIKA	ALRY	TARKENNE	YKS
7010486	YR22	26837	140	kpl

JOINTS

Vahtopistooli Joints

LVI-NRO	PIKA	ALRY	TARKENNE	YKS
3267752	TH07	36100	GHG-83 metallirunko	kpl

SAKURA SOLID MARKER

Maalikynä Sakura Solid Marker

LVI-NRO	PIKA	ALRY	TARKENNE	YKS
7025359	ZO83	26810	punainen	kpl
7025360	LE41	26810	valkoinen	kpl
7025365	RM70	26810	keltainen	kpl

SOUDAL

Sinkkispray Soudal Zink Spray

LVI-NRO	PIKA	ALRY	TARKENNE	YKS
3188660	FG55	36100	400 ml matta, kylmägalvanointi	kpl

Liima- ja tiivistysmassa Soudal Fix All

LVI-NRO	PIKA	ALRY	TARKENNE	YKS
3267508	ZZ28	36100	Flexi harmaa 290 ml	kpl
3267510	RD94	36100	Flexi musta 290 ml	kpl
3267512	DJ95	36100	Crystal kirkas 290 ml	kpl
3267513	XG50	36100	High Tack tummanharmaa 290 ml	kpl
3267544	LA78	36100	Turbo valkoinen 290 ml	kpl
3267545	PD01	36100	Flexi Presspack valkoinen 200 ml	kpl

Liimamassa Soudal Fix All

LVI-NRO	PIKA	ALRY	TARKENNE	YKS
3267785	FD64	36100	Crystal Presspack kirkas 200 ml	kpl

Polyuretaanivaahdo Soudal Soudafoam

LVI-NRO	PIKA	ALRY	TARKENNE	YKS
3268704	GL53	36100	Gun -18C 750 ml	kpl



Patruunapuristin Soudal Heavy Duty

LVI-NRO	PIKA	ALRY	TARKENNE	YKS
3268707	TN84	36100	Skeleton Gun	kpl



Puhdistusasetoni Soudal Gun & Foam cleaner

LVI-NRO	PIKA	ALRY	TARKENNE	YKS
3267789	LZ06	36100	500 ml	kpl



Puhdistusaine Soudal

LVI-NRO	PIKA	ALRY	TARKENNE	YKS
3268746	VR47	36100	Brake Cleaner HP	kpl



Puhdistusaine Soudal Cleaner & Degreaser

LVI-NRO	PIKA	ALRY	TARKENNE	YKS
3268006	SE88	36100	400 ml	kpl



Puhdistusvahto Soudal Multi Cleaner

LVI-NRO	PIKA	ALRY	TARKENNE	YKS
3268003	MB77	36100	400 ml	kpl



Puhdistusliina Soudal SwipeX

LVI-NRO	PIKA	ALRY	TARKENNE	YKS
3268046	SO02	36100	Wipes XXL 20 kpl suljettava pussi	kpl



Merkintämaali Soudal Color Spray Marker Paint

LVI-NRO	PIKA	ALRY	TARKENNE	YKS
3270120	PH79	26800	Fluo punainen 500 ml spray	kpl
3270121	AX37	26800	Fluo oranssi 500 ml spray	kpl
3270122	OA79	26800	Fluo keltainen 500 ml spray	kpl
3270123	RO24	26800	Fluo vihreä 500 ml spray	kpl

SUOMEN TURVAKAUPPA



Varoitusteippi Suomen Turvakauppa

LVI-NRO	PIKA	ALRY	TARKENNE	YKS
3270551	TM47	10300	heijastava kelta-musta 50x45 m	kpl



Sulkunauha Suomen Turvakauppa

LVI-NRO	PIKA	ALRY	TARKENNE	YKS
3270556	JD05	10300	Strong puna-valkoinen 70 mm x 500 m	kpl
3270723	PV52	10300	sähkökaapeli 250 m	kpl
3270724	VD81	10300	kaukolämpö 250 m	kpl

Aurausviitta Suomen Turvakauppa

LVI-NRO	PIKA	ALRY	TARKENNE	YKS
3270554	VZ92	10300	25×1500 mm heijastimella	kpl

SWM

Merkintäkilpi muovia SWM

LVI-NRO	PIKA	ALRY	TARKENNE	YKS
3270365	ZA05	10300	työmaa-alue 300×400 mm	kpl

Sulkupylväs SWM

LVI-NRO	PIKA	ALRY	TARKENNE	YKS
7039910	SZ61	10300	sisältää pylvään ja jalustan	kpl
7039940	ZY47	10300	sis. rajaustolpan & jalustan	kpl

Kevyt suoja-aita SWM

LVI-NRO	PIKA	ALRY	TARKENNE	YKS
7039915	PH29	10300	8 kg 50 m	kpl

Liikennekartio SWM

LVI-NRO	PIKA	ALRY	TARKENNE	YKS
7039911	EZ18	10300	45 cm	kpl

Lippusiima SWM

LVI-NRO	PIKA	ALRY	TARKENNE	YKS
7039916	OF87	10300	muoviköysi	kpl
7039917	UN16	10300	25 m muovitettu	kpl

TESA

Varoitussauha Tesa Signal

LVI-NRO	PIKA	ALRY	TARKENNE	YKS
3213264	KB29	35800	100 m x 80 mm puna-valkoinen	kpl

VALUX

Jatkojohtokela Valux

LVI-NRO	PIKA	ALRY	TARKENNE	YKS
7040800	RO68	26840	20 m Anti-Twist 4xschuko IP44	kpl

VOTEC

SADEVESI- JA SALAOJAPUTKET

VOTEC



Sadevesiputki PE Votec

LVI-NRO	PIKA	ALRY	TARKENNE	YKS
2516002	HL59	7320	110×6 m SN8 tiivisteellä	kpl
2516003	TA17	7320	160×6 m SN8 tiivisteellä	kpl
2516004	YJ46	7320	200×6 m SN8 tiivisteellä	kpl
2516005	ER75	7320	250×6 m SN8 tiivisteellä	kpl
2516006	VO62	7320	315×6 m SN8 tiivisteellä	kpl



Sadevesiputki Votec

LVI-NRO	PIKA	ALRY	TARKENNE	YKS
2516008	JB90	7320	450×6 m SN8	kpl
2516010	OK29	7320	560×6 m SN8	kpl
2516012	ZZ87	7320	684×6 m SN8	kpl



Tuplasadevesiputki Votec

LVI-NRO	PIKA	ALRY	TARKENNE	YKS
2516042	LA88	7320	110 mm SN8 50 m	kpl



Salaojaputki Votec

LVI-NRO	PIKA	ALRY	TARKENNE	YKS
2516051	TP10	7320	110×6 m SN8 taipuisa	kpl
2516048	ZG81	7320	110×50 m SN8 taipuisa	kpl



Tuplasalaojaputki PE Votec

LVI-NRO	PIKA	ALRY	TARKENNE	YKS
2516013	AW91	7320	110×6 m SN8	kpl
2516014	XB17	7320	160×6 m SN8	kpl

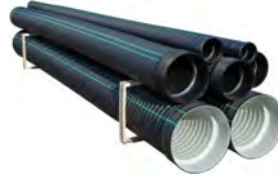

Yhdistelmäputki muovi Votec

LVI-NRO	PIKA	ALRY	TARKENNE	YKS
2516052	EJ83	7320	160/140 L=6 m SN8	kpl
2516053	KR12	7320	200/176 L=6 m SN8	kpl
2516054	PY41	7320	250/220 L=6 m SN8	kpl
2516055	AO09	7320	315/270 L=6 m SN8	kpl



Rumpuputki Votec

LVI-NRO	PIKA	ALRY	TARKENNE	YKS
2516015	DK46	7320	315×6 m SN4 ilman jatkoholkkia	kpl
2516016	LL13	7320	400×6 m SN4 jatkoholkilla	kpl



Radonputki Votec

LVI-NRO	PIKA	ALRY	TARKENNE	YKS
2516041	FT59	7320	110 mm SN8 50 m	kpl



Haarayde Votec Radon

LVI-NRO	PIKA	ALRY	TARKENNE	YKS
2516049	FO10	7320	160×110×90	kpl
2516050	LW49	7320	160×160×90	kpl



Kaksoismuhvi Votec

LVI-NRO	PIKA	ALRY	TARKENNE	YKS
2516043	HG04	7320	75 mm	kpl
2516017	ER62	7320	110 mm	kpl
2516046	AY86	7320	140 mm	kpl
2516018	PG20	7320	160 mm	kpl
2516019	GE17	7320	200 mm	kpl
2516020	XB04	7320	250 mm	kpl
2516021	DK33	7320	315 mm	kpl



Tiiviste sadevesiputkeen Votec

LVI-NRO	PIKA	ALRY	TARKENNE	YKS
2516030	UH20	7320	110 mm	kpl
2516031	ZP59	7320	160 mm	kpl
2516032	RN46	7320	200 mm	kpl
2516033	WV75	7320	250 mm	kpl
2516034	BD04	7320	315 mm	kpl
2516035	BT50	7320	400 mm	kpl
2516036	FH16	7320	450 mm	kpl
2516038	LP45	7320	560 mm	kpl
2516040	RX74	7320	684 mm	kpl



Taipuisa kulma Votec

LVI-NRO	PIKA	ALRY	TARKENNE	YKS
2516045	ZL20	7320	110×0-60° SN8 pistopää	kpl
2516029	OZ91	7320	110×0-90° SN8 muhvi	kpl



Taipuisa haara Votec

LVI-NRO	PIKA	ALRY	TARKENNE	YKS
2516028	JS62	7320	110-110/0-90° SN8 muhvi	kpl



Muhvihaara Votec

LVI-NRO	PIKA	ALRY	TARKENNE	YKS
2516044	UD91	7320	Y-haara 110/110 60° SN8	kpl



Salaojakaivopaketti Votec

LVI-NRO	PIKA	ALRY	TARKENNE	YKS
2642247	KY75	6410	315×1000 kannella ja yhteillä	kpl



Salaojakaivon pohjaosa Votec

LVI-NRO	PIKA	ALRY	TARKENNE	YKS
2642235	HL20	6410	315/110 yhteillä	kpl



Umpikansi muovia Votec

LVI-NRO	PIKA	ALRY	TARKENNE	YKS
2642229	XB88	6410	315 mm putkelle	kpl



Viivytystulppa Votec

LVI-NRO	PIKA	ALRY	TARKENNE	YKS
2516047	TL61	7320	684 ilman yhteitä	kpl

KAIVOT

VOTEC



Perusvesikaivopaketti Votec

LVI-NRO	PIKA	ALRY	TARKENNE	YKS
2642251	NJ15	6410	PVK 400/315/110 läppäventtiilillä	kpl
2642237	KL20	6410	PVK 600/315/110 40 cm sakkapesä	kpl
2642252	YY73	6410	PVK 600/315/110-200	kpl



Sadevesikaivopaketti Votec

LVI-NRO	PIKA	ALRY	TARKENNE	YKS
2642253	EG02	6410	SVK 400/315/110	kpl
2642238	GR46	6410	SVK 600/315/110 40 cm sakkapesä	kpl
2642254	AM28	6410	SVK 600/315/110-200	kpl



Sadevesikaivo muhviton Votec

LVI-NRO	PIKA	ALRY	TARKENNE	YKS
2642233	NT62	6410	400/315×1500 teleskooppirengas	kpl
2642234	TA91	6410	560/500×1500 teleskooppirengas	kpl



Salaajakaivopaketti Votec

LVI-NRO	PIKA	ALRY	TARKENNE	YKS
2642306	VD65	6410	315×1300 kannella ja yhteillä	kpl
2642255	GU57	6410	SOK 400/315/110 teleskooppi	kpl



Tarkastuskaivopaketti Votec

LVI-NRO	PIKA	ALRY	TARKENNE	YKS
2642241	GE04	6410	400/315/110 risteävä	kpl
2642242	XB91	6410	400/315/160 risteävä	kpl
2642243	JS59	6410	400/315/200 risteävä	kpl



Tarkastusputkipaketti Votec

LVI-NRO	PIKA	ALRY	TARKENNE	YKS
2642244	OZ88	6410	200/160/110	kpl
2642245	ZP46	6410	200/160/160	kpl
2642246	RN33	6410	200/160/200	kpl
2642298	XG30	6410	200-160 D110 H=2700	kpl
2642299	DO69	6410	200-160 D160 H=2700	kpl
2642300	OE27	6410	200-160 D200 H=2700	kpl



Rännikaivo Votec

LVI-NRO	PIKA	ALRY	TARKENNE	YKS
2642250	SU59	6410	315/110 metallikannella	kpl



Sadeveisisuppilo Votec

LVI-NRO	PIKA	ALRY	TARKENNE	YKS
2642248	PG04	6410	315/110 epäkeskeinen	kpl



Öljyn- ja hiekanerotin Votec

LVI-NRO	PIKA	ALRY	TARKENNE	YKS
3640520	FU46	20200	OH 0,2 l/s	kpl

KAIVOTARVIKKEET

VOTEC



Teleskooppiputki Votec

LVI-NRO	PIKA	ALRY	TARKENNE	YKS
2642239	KY88	6410	315×800 mm	kpl
2642240	PG17	6410	500×800 mm	kpl
2642288	KM60	6410	315×7,7 mm L=2 m	kpl
2642292	VB28	6410	315×7,7 mm L=6 m	m
2642290	PU99	6410	500×12,3 mm L=2 m	kpl
2642294	MZ15	6410	500×12,3 mm L=6 m	m
2642293	AK57	6410	400×9,8 mm L=6 m	m



Teleskooppiputki PEH Votec

LVI-NRO	PIKA	ALRY	TARKENNE	YKS
2642297	OB99	6410	630×15,4 mm L=1,5 m TELEP63015	kpl
2642296	JU60	6410	630×15,4 mm L=6 m PUT630154	m



Teleskooppirengas Votec

LVI-NRO	PIKA	ALRY	TARKENNE	YKS
2642267	HA57	6500	200/160 sisäpuolinen	kpl
2642268	NJ86	6500	315/160 ulkopuolinen	kpl
2642269	TR15	6500	315/200 ulkopuolinen	kpl
2642270	EG73	6500	400/315 ulkopuolinen	kpl
2642271	AM99	6500	500/315 ulkopuolinen	kpl
2642272	GU28	6500	560/315 ulkopuolinen	kpl
2642273	MB57	6500	560/500 ulkopuolinen	kpl



Läpivienttiiviste Votec

LVI-NRO	PIKA	ALRY	TARKENNE	YKS
2642256	YY57	6500	32/53 mm paksu	kpl
2642257	PW44	6500	40/75 mm paksu	kpl
2642258	AM02	6500	50/75 mm paksu	kpl
2642259	MB60	6500	63/89 mm paksu	kpl
2642265	WL99	6500	110/114 mm ohut	kpl
2642260	XS28	6500	110/138 mm paksu	kpl
2642266	BT28	6500	160/167 mm ohut	kpl
2642261	DZ57	6500	160/186 mm paksu	kpl
2642262	OP15	6500	200/226 mm paksu	kpl
2642263	UX44	6500	250/276 mm paksu	kpl
2642264	ZF73	6500	315/341 mm paksu	kpl
2642305	PV36	6410	400/426 FH910 paksu	kpl



Läppäpadotusventtiili Votec

LVI-NRO	PIKA	ALRY	TARKENNE	YKS
2642275	DZ44	6500	110 mm	kpl
2642276	JH73	6500	160 mm	kpl



Jäätymissuoja Votec

LVI-NRO	PIKA	ALRY	TARKENNE	YKS
2642277	OP02	6500	315 mm	kpl
2642278	UX31	6500	500 mm	kpl



Jälkiliittymäsätula Votec

LVI-NRO	PIKA	ALRY	TARKENNE	YKS
2642279	ZD31	6410	400/110 muhvi, ruuveilla	kpl
2642280	LT99	6410	400/160 muhvi, ruuveilla	kpl
2642281	RA28	6410	400/200 muhvi, ruuveilla	kpl
2642304	EF78	6410	800/400, ruuveilla	kpl
2642282	WJ57	6410	800/560/110 muhvi, ruuveilla	kpl
2642283	BR86	6410	800/560/160 muhvi, ruuveilla	kpl
2642284	HY15	6410	800/560/200 muhvi, ruuveilla	kpl
2642285	EE31	6410	800/560/250 muhvi, ruuveilla	kpl
2642295	VU42	6410	800/560/315 muhvi, ruuveilla	kpl



Liukuaine Votec

LVI-NRO	PIKA	ALRY	TARKENNE	YKS
2650826	NO85	6410	5 kg, betonille	kpl

SUODATINKANKAAT JA ERISTEET

VOTEC



Sokkelilevy Votec

LVI-NRO	PIKA	ALRY	TARKENNE	YKS
3083200	UX60	6930	1 m x 20 m rulla 200 kn/m ²	rl
3083201	ZF99	6930	2 m x 20 m rulla 200 kn/m ²	rl

Sokkelilevyn kiinnitysnaula Votec

LVI-NRO	PIKA	ALRY	TARKENNE	YKS
3083206	RS19	6930	65 mm ja tulppa 100 kpl/ltk	kpl

Sokkelilevyn reunalista Votec

LVI-NRO	PIKA	ALRY	TARKENNE	YKS
3083202	FN28	6930	70×2000	kpl

Reunalistan lyöntiniitti Votec

LVI-NRO	PIKA	ALRY	TARKENNE	YKS
3083203	RD86	6930	4,8×26 250 kpl/ltk	pak

Arinalevy ZNK Votec

LVI-NRO	PIKA	ALRY	TARKENNE	YKS
3488316	JH02	6930	3300×920×0,7 mm kuumasinkitty	m
3488317	OP31	6930	5000×920×0,7 mm kuumasinkitty	m

Suodatinkangas Votec

LVI-NRO	PIKA	ALRY	TARKENNE	YKS
3488312	JB04	6930	5×110 m NGS2	roll
3488303	WP51	6930	6×110 m NGS2	roll
3488304	PX68	6930	2×110 m NGS3	roll
3488309	AR93	6930	4×110 m NGS3	roll
3488313	ZZ91	6930	5×110 m NGS3	roll
3488305	YG99	6930	6×110 m NGS3	roll
3488314	FH20	6930	5×100 m NGS4	roll
3488306	WE02	6930	6×100 m NGS4	roll
3488315	BN46	6930	6×75 m NGS5	roll

Pakkasmatto Votec

LVI-NRO	PIKA	ALRY	TARKENNE	YKS
3083205	MY62	6930	10 mm 2 m x 50 m rulla	kpl

Routamatto Votec

LVI-NRO	PIKA	ALRY	TARKENNE	YKS
3083204	BT44	6930	10 mm 2 m x 50 m rulla	roll

KAAPELINSUOJAUS

VOTEC



Kaapelinsuojaputki tupla Votec

LVI-NRO	PIKA	ALRY	TARKENNE	YKS
9495009	HX23	7320	110×6 m TEL-A harmaa	kpl
9412628	ZX58	7320	110×6 m TEL-A vihreä	kpl



Kaapelinsuojaputki A-luokka Votec

LVI-NRO	PIKA	ALRY	TARKENNE	YKS
9412611	TR31	7320	75×6 m TEL-A keltainen	kpl
9412604	FX91	7320	110×6 m TEL-A keltainen	kpl
9412612	EG99	7320	110×6 m TEL-A punainen	kpl
9412623	BJ97	7320	140×6 m TEL-A keltainen	kpl
9412605	BD17	7320	160×6 m TEL-A keltainen	kpl



Kaapelinsuojaputki B-luokka Votec

LVI-NRO	PIKA	ALRY	TARKENNE	YKS
9412602	OZ04	7320	110×6 m TEL-B keltainen	kpl
9412613	PW57	7320	110×6 m TEL-B punainen	kpl
9412622	UN13	7320	140×6 m TEL-B keltainen	kpl
9412603	ZP62	7320	160×6 m TEL-B keltainen	kpl



Kaapelinsuojaputken kaari Votec

LVI-NRO	PIKA	ALRY	TARKENNE	YKS
9412617	VE86	7320	75×0-90° TEL-B	kpl
9412608	NT75	7320	110×0-90° TEL-B keltainen	kpl
9412607	AB71	7320	140×0-90° TEL-B keltainen	kpl
9412609	YJ33	7320	160×0-90° TEL-B musta	kpl



Kaapelinsuojaputkirulla tupla Votec

LVI-NRO	PIKA	ALRY	TARKENNE	YKS
9412614	MB86	7320	50 mm x 50 m B keltainen, vetonaru	kpl
9412615	SK15	7320	75 mm x 50 m B keltainen, vetonaru	kpl
9412616	DZ73	7320	110 mm x 50 m B keltainen, vetonaru	kpl



Kaapelinsuojakouru Votec

LVI-NRO	PIKA	ALRY	TARKENNE	YKS
9412618	AM15	7320	75×1 m keltainen 20120 A	kpl
9412620	XS31	7320	75×1 m keltainen 20120 B	kpl

MAADOITUS

VOTEC



Maadoituskupari Votec

LVI-NRO	PIKA	ALRY	TARKENNE	YKS
9430005	GJ60	6910	HK 16/25 m	kpl
9430006	SY28	6910	HK 16/50 m	kpl

Maadoitusliitin Votec

LVI-NRO	PIKA	ALRY	TARKENNE	YKS
9430008	OE44	6910	BCNE-1S/BAH 0-125 mm ² cu	kpl

Haaraliitin Votec

LVI-NRO	PIKA	ALRY	TARKENNE	YKS
9430007	XG57	6910	C6 16-25/16-25 mm ²	kpl

KOROTUSRENKAAT
VOTEC

Korotusrenkas betoni Votec

LVI-NRO	PIKA	ALRY	TARKENNE	YKS
2650820	WZ31	6410	600/50	kpl
2650822	AA31	6410	600/100	kpl

Korotusrenkas Votec

LVI-NRO	PIKA	ALRY	TARKENNE	YKS
2650823	OE93	6410	600/50 Ruskon betoni	kpl
2650824	ZU51	6410	600/75 Ruskon betoni	kpl
2650825	FB80	6410	600/100 Ruskon betoni	kpl

VIEMÄRIPUTKET JA -OSAT MUOVIA
VOTEC

Muhviputki PVC Votec

LVI-NRO	PIKA	ALRY	TARKENNE	YKS
2255105	UF98	6100	110×6000 NAL SN8	kpl
2255107	ZN27	6100	160×2000 NAL SN8	kpl
2255100	XZ72	6100	160×6000 NAL SN8	kpl
2255108	FV56	6100	200×2000 NAL SN8	kpl
2255101	DH01	6100	200×6000 NAL SN8	kpl
2255109	LD85	6100	250×2000 NAL SN8	kpl
2255102	JP30	6100	250×6000 NAL SN8	kpl
2255110	BA72	6100	315×2000 NAL SN8	kpl
2255103	OX69	6100	315×6000 NAL SN8	kpl

Maaviemäriputki PP Votec

LVI-NRO	PIKA	ALRY	TARKENNE	YKS
2259400	GB85	6100	110×6000 SN8	kpl
2487534	OA88	6100	160×6000 SN8	kpl
2487535	TB88	6100	200×6000 SN8	kpl

PUMPPAAMOT
VOTEC

Perusvesipumppaamo Votec

LVI-NRO	PIKA	ALRY	TARKENNE	YKS
4966150	VP33	6410	PVP 800/560/500 H=2400	kpl



Jätevesipumppaamo Votec

LVI-NRO	PIKA	ALRY	TARKENNE	YKS
4966151	FY62	6410	JVP 800/600 H=2400	kpl



Harmaavesipumppaamo Votec

LVI-NRO	PIKA	ALRY	TARKENNE	YKS
4966152	AL94	6410	400 h-2000, muovikansi	kpl

PAINEPUTKET

VOTEC



Muoviputki PEM siniraita Votec

LVI-NRO	PIKA	ALRY	TARKENNE	YKS
1819600	ES75	4500	20×2,0 PN12,5 siniraita L=50 m	m
1819606	BE17	4500	20×2,0 PN12,5 siniraita L=100 m	m
1819601	ZR62	4500	25×2,3 PN12,5 siniraita L=50 m	m
1819607	HM46	4500	25×2,3 PN12,5 siniraita L=100 m	m
1819602	FY91	4500	32×3 PN12,5 siniraita L=50 m	m
1819608	TB04	4500	32×3 PN12,5 siniraita L=100 m	m
1819603	LG20	4500	40×3,7 PN12,5 siniraita L=50 m	m
1819609	YK33	4500	40×3,7 PN12,5 siniraita L=100 m	m
1819638	OP18	4500	40×3,7 PN12,5 siniraita L=200 m	m
1819604	RO59	4500	50×4,6 PN12,5 siniraita L=50 m	m
1819610	KZ91	4500	50×4,6 PN12,5 siniraita L=100 m	m
1819605	WW88	4500	63×5,8 PN12,5 siniraita L=50 m	m
1819611	XD04	4500	63×5,8 PN12,5 siniraita L=100 m	m



Muoviputki PEM ruskea raita Votec

LVI-NRO	PIKA	ALRY	TARKENNE	YKS
1819686	RJ69	4500	50×4,6 PN12,5 ruskea raita L=100 m	m
1819687	WR98	4500	225×13,4 PN10 ruskea raita L=6 m	m
1819688	BY27	4500	315×18,7 PN10 ruskea raita L=6 m	m



Muoviputki PEH siniraita Votec

LVI-NRO	PIKA	ALRY	TARKENNE	YKS
1819649	WL92	4500	63×3,8 PN10 siniraita L=6 m	m
1819642	ZF76	4500	63×3,8 PN10 siniraita L=100 m	m
1819650	BT21	4500	75×4,5 PN10 siniraita L=6 m	m
1819644	FN05	4500	75×4,5 PN10 siniraita L=100 m	m
1819651	HA50	4500	90×5,4 PN10 siniraita L=6 m	m
1819646	LV34	4500	90×5,4 PN10 siniraita L=100 m	m
1819652	NJ89	4500	110×6,6 PN10 siniraita L=6 m	m
1819648	RD63	4500	110×6,6 PN10 siniraita L=100 m	m
1819654	BV96	4500	140×8,3 PN10 siniraita L=6 m	m
1819655	VE63	4500	160×9,5 PN10 siniraita L=6 m	m
1819656	GU21	4500	200×11,9 PN10 siniraita L=6 m	m
1819657	MB50	4500	225×13,4 PN10 siniraita L=6 m	m
1819658	XS18	4500	250×14,8 PN10 siniraita L=6 m	m
1819659	NL96	4500	315×18,7 PN10 siniraita L=6 m	m



Muoviputki PEH ruskea raita Votec

LVI-NRO	PIKA	ALRY	TARKENNE	YKS
1819672	BT18	4500	63×3,8 PN10 ruskea raita L=6 m	m
1819665	DZ47	4500	63×3,8 PN10 ruskea raita L=100 m	m
1819673	YY34	4500	75×4,5 PN10 ruskea raita L=6 m	m
1819667	ZF63	4500	75×4,5 PN10 ruskea raita L=100 m	m
1819674	EG63	4500	90×5,4 PN10 ruskea raita L=6 m	m
1819669	LV21	4500	90×5,4 PN10 ruskea raita L=100 m	m
1819675	GU18	4500	110×6,6 PN10 ruskea raita L=6 m	m
1819671	RD50	4500	110×6,6 PN10 ruskea raita L=100 m	m
1819676	MB47	4500	160×9,5 PN10 ruskea raita L=6 m	m
1819677	SK76	4500	200×11,9 PN10 ruskea raita L=6 m	m
1819684	YX81	4500	250×14,8 PN10 ruskea raita L=6 m	m

SÄHKÖHITSAUSOSAT
VOTEC

Sähkö-/ puskuhitsattava käyrä 11° Votec

LVI-NRO	PIKA	ALRY	TARKENNE	YKS
1819679	SJ81	4600	DN 110 PN10 SDR17	kpl
1819612	XG51	4600	DN 160 PN10 SDR17	kpl
1819617	WZ22	4600	DN 200 PN10 SDR17	kpl
1819622	MR80	4600	DN 225 PN10 SDR17	kpl
1819627	ZU93	4600	DN 250 PN10 SDR17	kpl
1819632	WZ06	4600	DN 315 PN10 SDR17	kpl

Sähkö-/ puskuhitsattava käyrä 22° Votec

LVI-NRO	PIKA	ALRY	TARKENNE	YKS
1819680	JG78	4600	DN 110 PN10 SDR17	kpl
1819613	OE48	4600	DN 160 PN10 SDR17	kpl
1819618	BH51	4600	DN 200 PN10 SDR17	kpl
1819623	SY19	4600	DN 225 PN10 SDR17	kpl
1819628	LK51	4600	DN 250 PN10 SDR17	kpl
1819633	BH35	4600	DN 315 PN10 SDR17	kpl

Sähkö-/ puskuhitsattava käyrä 30° Votec

LVI-NRO	PIKA	ALRY	TARKENNE	YKS
1819681	OO07	4600	DN 110 PN10 SDR17	kpl
1819614	UM77	4600	DN 160 PN10 SDR17	kpl
1819619	HP80	4600	DN 200 PN10 SDR17	kpl
1819624	DO77	4600	DN 225 PN10 SDR17	kpl
1819629	WZ19	4600	DN 250 PN10 SDR17	kpl
1819634	HP64	4600	DN 315 PN10 SDR17	kpl

Sähkö-/ puskuhitsattava käyrä 45° Votec

LVI-NRO	PIKA	ALRY	TARKENNE	YKS
1819682	ZE65	4600	DN 110 PN10 SDR17	kpl
1819615	ZU06	4600	DN 160 PN10 SDR17	kpl
1819620	NX19	4600	DN 200 PN10 SDR17	kpl
1819625	JW06	4600	DN 225 PN10 SDR17	kpl
1819630	TF35	4600	DN 250 PN10 SDR17	kpl
1819635	TF22	4600	DN 315 PN10 SDR17	kpl



Sähkö-/ puskuhitsattava käyrä 90° Votec

LVI-NRO	PIKA	ALRY	TARKENNE	YKS
1819683	RB52	4600	DN 110 PN10 SDR17	kpl
1819616	FB35	4600	DN 160 PN10 SDR17	kpl
1819621	TF48	4600	DN 200 PN10 SDR17	kpl
1819626	OE35	4600	DN 225 PN10 SDR17	kpl
1819631	UM51	4600	DN 250 PN10 SDR17	kpl
1819636	YN51	4600	DN 315 PN10 SDR17	kpl

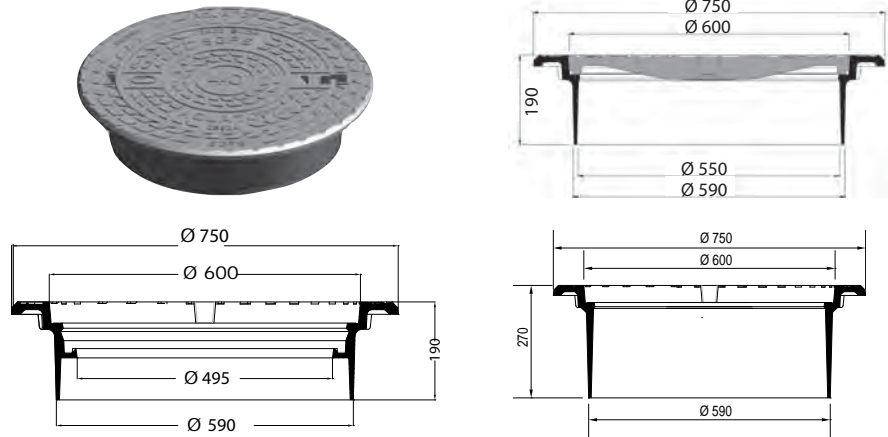

Säädettävä AQUATOP Ø 600 kansisto Ø 600 betonikartiorenkaalle

- Harmaavalurautaa.



Kehykset

Tuotenumero	LVI-nro	Tuotenimi	Lujuusluokka	Paino (kg)
FF60D100	3325110	Säädettävä kehys 600/40 h=190 mm	D 400	50
FF60D100H	3325112	Säädettävä kehys 600/40 h=270 mm	D 400	63
FF60D802L	3325120	Säädettävä kehys 600/40 h=190 mm Mahdollisuus käyttää välikannen kanssa	D 400	58

Kannet

Tuotenumero	LVI-nro	Tuotenimi	Lujuusluokka	Paino (kg)
FC60DA1	3322156	Umpikansi	D 400	61
FD60D100	3322176	Sadevesikansi, läpivirtausala 820 cm ²	D 400	61

Säädettävä AQUATOP Ø 550 kansisto Ø 600 betonikartiorenkaalle

- Harmaavalurautaa.



Kehykset

Tuotenumero	LVI-nro	Tuotenimi	Lujuusluokka	Paino (kg)
FF55DA1	3324125	Säädettävä kehys 550/30	D 400	50
FF55DA1H	3324120	Säädettävä kehys 550/30 h=270 mm	D 400	56

Kannet

Tuotenumero	LVI-nro	Tuotenimi	Lujuusluokka	Paino (kg)
FC55DA1	3327156	Umpikansi	D 400	50
FD55D100	3327176	Sadevesikansi, läpivirtausala 668 cm ²	D 400	52

Säädettävä Ø 550/mm kansisto Ø 600 betonikartiorenkaalle

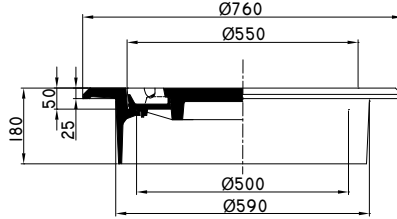

Kehykset

Tuoteno	LVI-nro	Tuotenimi	Lujuusluokka	Paino (kg)
FF55D857	3331204	Kehys 550/50 mm	D 400	57

Kannet

Tuoteno	LVI-nro	Tuotenimi	Lujuusluokka	Paino (kg)
FC55D291	3327158	Umpikansi Ø 550/50 mm	D 400	50
FD55D296	3331205	Sadevesikansi Ø 550/50 mm	D 400	53

Ø 600 mm kansisto Ø 600 betonikartiorenkaalle

- Harmaavalurautaa.

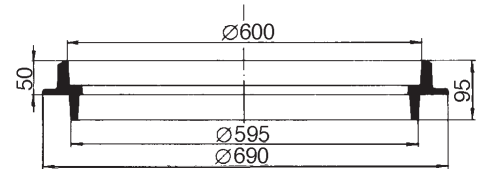

Kehykset

Tuoteno	LVI-nro	Tuotenimi	Lujuusluokka	Paino (kg)
FF60D222	3322820	Kehys/korokerengas h=50 mm	C 250	28
FF60D256	3322810	Kehys h=100 mm Mahdollisuus käyttää välikannen kanssa	D 400	36
FF60T257	3322860	Sisäkansi Ø 525 mm		4

Umpikannet

Tuoteno	LVI-nro	Tuotenimi	Lujuusluokka	Paino (kg)
FC60A252	3322850	Umpikansi Ø 600 mm	A 15	30

Sadevesikannet

Tuoteno	LVI-nro	Tuotenimi	Lujuusluokka	Paino (kg)
FD60A260	3331203	Sadevesikansi Ø 600 mm Läpivirtausala 902 cm ²	A 15	29

Ø 600 mm kansisto Ø 600 mm betonikartiorenkaalle, "Kaukolämpö"

- Harmaavalurautaa.

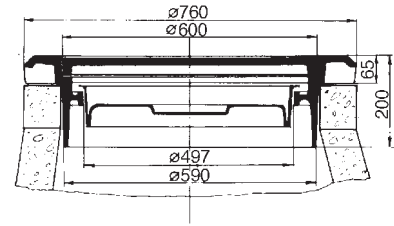

Kehykset

Tuotenumero	LVI-nro	Tuotenumero	Tuotenumero	Lujuusluokka	Paino (kg)
FF60D802L	3325120	Säädettävä kehys, "Kaukolämpö"		D 400	53

Sisäkannet

Tuotenumero	LVI-nro	Tuotenumero	Tuotenumero	Lujuusluokka	Paino (kg)
F2001200	3329060	Sisäkansi, muovia			2

Kannet

Tuotenumero	LVI-nro	Tuotenumero	Tuotenumero	Lujuusluokka	Paino (kg)
FC60DA1KL	3329156	Päällyskansi kaukolämpö-logolla 600 mm		D 400	61

Korotusrenkaat

- Harmaavalurautaa.

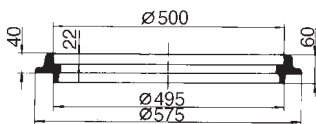

Tuotenumero	LVI-nro	Korotus	Lujuusluokka	Paino (kg)
FF50C025	3322810	40 mm/kehys Ø 500 mm kannelle	C 250	15

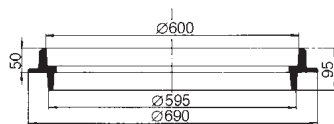

FF60D222	3322820	50 mm/kehys Ø 600 mm kannelle	C 250	28
----------	---------	----------------------------------	-------	----

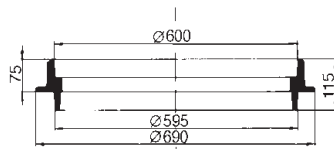

FH60D75A	3331202	75 mm/kehys Ø 600 mm kannelle	C 250	38
----------	---------	----------------------------------	-------	----

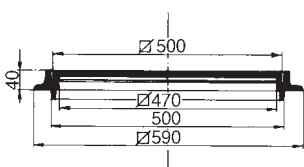

FH50C022	3322886	40 mm/kehys 500x500 mm kannelle	C 250	16
----------	---------	------------------------------------	-------	----

Muovisille kaivoputkille Ø 160-200 mm

- SG-valurautaa.

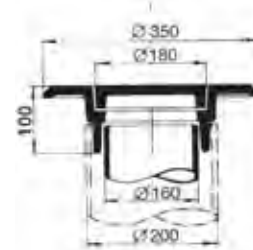
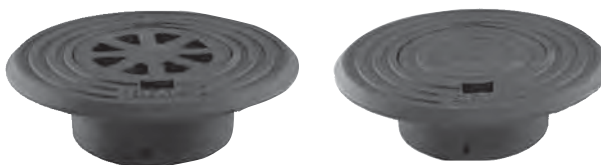

Kehykset

Tuoteno	LVI-nro	Tuotenimi	Lujuusluokka	Paino (kg)
FF18D200	3363111	Kehys Ø 160 mm Ø 200 mm putkelle.* 2 kpl Ø 10 mm kiinnitysreikä	D 400	7

Kannet

Tuoteno	LVI-nro	Tuotenimi	Lujuusluokka	Paino (kg)
FC18D200	3363113	Umpikansi Ø 180 mm	D 400	3
FD18D200	3363112	Sadevesikansi Ø 180 mm, läpivirtausala 94	D 400	4

AQUATOP-kansisto muovisille kaivoputkille Ø 315 mm

- SG-valurautaa.

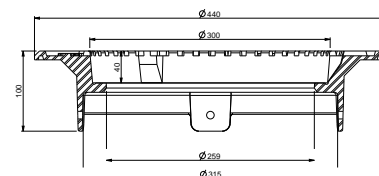

Kehykset

Tuoteno	LVI-nro	Tuotenimi	Lujuusluokka	Paino (kg)
FF30D285S	3364112	Säädettävä kehys	D 400	12,0

Kannet

Tuoteno	LVI-nro	Tuotenimi	Lujuusluokka	Paino (kg)
FC30D285	3362158	Umpikansi	D 400	7,0
FD30D285	3362166	Sadevesikansi	D 400	6,0

Kansisto muovisille kaivoputkille Ø 315 mm

- Harmaavalurautaa.

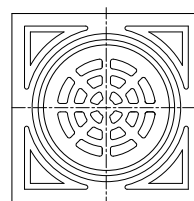
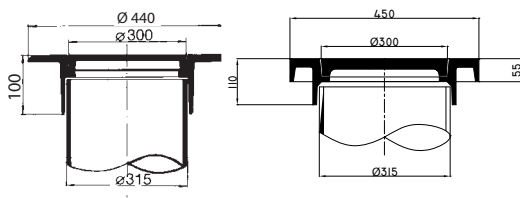

Kehykset

Tuoteno	LVI-nro	Tuotenimi	Lujuusluokka	Paino (kg)
FF30D260	3364114	Kehys pyöreä Ø 315 mm putkelle	D 400	21
FQ45D832	3331200	Kehys neliö Ø 315 mm putkelle 450x450 mm	D 400	29

Kannet

Tuoteno	LVI-nro	Tuotenimi	Lujuusluokka	Paino (kg)
FC30D153	3362156	Umpikansi Ø 300 mm	D 400	14

Muovisille kaivoputkille Ø 500 mm

- Harmaavalurautaa.

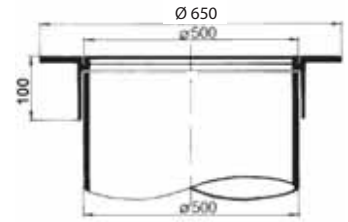

Kehykset

Tuotenro	LVI-nro	Tuotenimi	Lujuusluokka	Paino (kg)
FF50D100	3364113	Säädettävä kehys Ø 500 mm putkelle, 4 kpl Ø 10 mm kiinnitysreikää	D 400	21
FX50D851-750	3331209	Kehys muovisella kaivoputkella L750 mm	D 400	36

Umpikannet

Tuotenro	LVI-nro	Tuotenimi	Lujuusluokka	Paino (kg)
FC50D063	3321156	Umpikansi Ø 500 mm	D 400	35

Sadevesikannet

Tuotenro	LVI-nro	Tuotenimi	Lujuusluokka	Paino (kg)
FD50D100	3321176	Sadevesikansi Ø 500 mm, läpivirtausala 545 cm ²	D 400	40

500x500 mm kansistot

- Harmaavalurautaa.

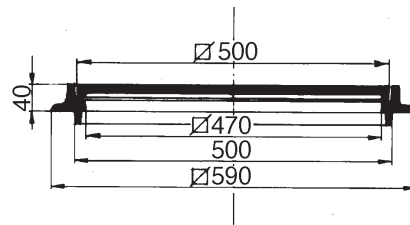
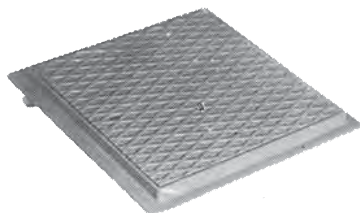
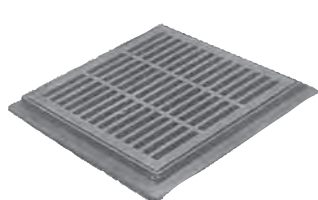

Tuotenro	LVI-nro	Tuotenimi	Lujuusluokka	Paino (kg)
FH50C022	3322886	500x500x40 mm/kehys	C 250	16
FC50C069	3331854	Umpikansi 500x500 mm	C 250	38
FD50C053	3331201	Sadevesikansi 500x500 mm, läpivirtausala 820 cm ²	C 250	45

Kiinteä kansisto AKSESS

- SG-valurautaa.
- AKSESS JA PARXESS-kansistojen uudenlainen kannen ja kehyksen muotoilu pitää kannen hyvin paikallaan sekä auki- että kiinniasennossa. Kansi on hiljainen ja kevyt käytössä.
- Saatavana myös lukittavana.
- Sopii erityisesti kiinteistöihin tarkistusluukuksi.

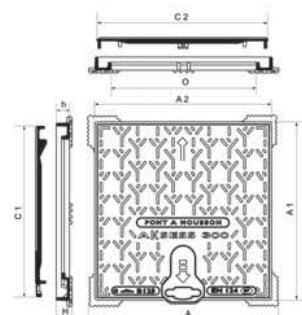

Tuotenro	LVI-nro	Tuotenimi	A	A2	O	C2	H	Lujuusluokka	Paino (kg)
CBAK40HF	3332101	Aksess 400	410x410	375	300	359	37	B 125	13

Sadevesikuvut Ø 600 mm

- Harmaavalurautaa.

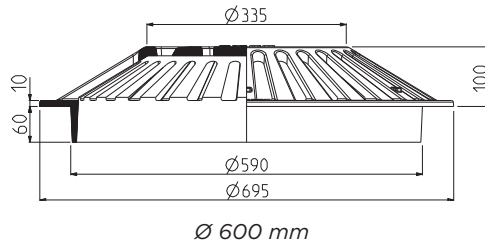

Tuotenro	LVI-nro	Tuotenimi	Lujuusluokka	Läpivirtausala (cm ²)	H (mm)	Paino (kg)
FD60A902	3331198	Sadevesikupu Ø 600, asennetaan ilman kehystä	A 15	1095	100	42

KANSISTOT > KITAKAIVOT

Kitakaivon kansisto

- Asennetaan betonikartion päälle.

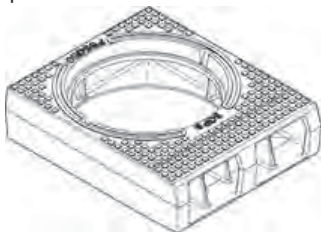

Tuotenro	LVI-nro	Tuotenimi	Lujuusluokka	Paino (kg)
FF55G50	3327159	Kitakaivon kehys 550/50	D 400	105
FC55D291	3327158	Umpikansi 550x50	D 400	50

Venttiilihatut

- Harmaavalurautaa.



FY11 D457

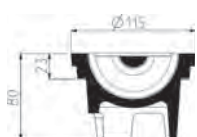

FY11 D470

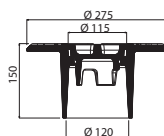

FV11 D458

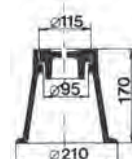

FV11 D455

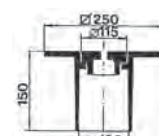

FV11 D469

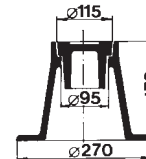

FV11 D456

Tuotenro	LVI-nro	Tuotenimi	Mitat (mm)	Paino (kg)
FY11D457	3350054	Kansi korkea avainreiällä	Ø 115	3
FY11D470	3350055	Reiätön kansi nostosangalla	Ø 115	2
FV11D456	3350053	Venttiilihattu	Ø 270, h=170	6
FV11D458	3350120	Venttiilihattu	Ø 280, h=150	10
FV11D455	3350057	Venttiilihattu	Ø 210, h=170	7
FX30D459	3350056	Säädettävä venttiilihattu muovisella jatkohkillilla	250x150 h=500 mm, 275x150	14

Venttiilihattujen korotusrenkaat



Tuotenro	LVI-nro	Tuotenimi	Paino (kg)
FH11 D30V	3350850	Venttiilihatun korotusrenkas 30 mm	1,5



Sertifikaatti
nro 2422-13

kiwa

Certificate

Kiwa Sertifiointi Oy on myöntänyt tämän sertifikaatin, joka varmentaa, että organisaation

Dahl Suomi Oy
Helsinki

laatujärjestelmä täyttää seuraavan standardin vaatimukset

ISO 9001:2015

Sertifiointiin sisältyvä toiminta

Teknisen tukkukaupan Suomen toiminnot.
Paikkakunnat liitteessä.
Ilmastointikanavien valmistus Vantaalla.

Sertifikaatti on myönnetty 2026-02-02
(alkuperäinen myönnetty 2004-10-29).
Sertifikaatti on voimassa 2027-03-06 asti.

Maija Vanttaja, toimitusjohtaja

Sertifikaatti on voimassa edellyttäen, että organisaation laatujärjestelmä täyttää edellä mainitun standardin ja yleisen ohjeen ABC 200 vaatimukset. Sertifikaatin voimassaolon voi tarkistaa osoitteesta www.kiwa.com/fi.





Sertifikaatti
nro 6289-10

kiwa

Certificate

Kiwa Sertifiointi Oy on myöntänyt tämän sertifikaatin, joka varmentaa, että organisaation

Dahl Suomi Oy
Helsinki

työterveys- ja työturvallisuusjärjestelmä täyttää seuraavan standardin vaatimukset

ISO 45001:2018

Sertifiointiin sisältyvä toiminta

Teknisen tukkukaupan Suomen toiminnot. Paikkakunnat liitteessä.
Ilmastointikanavien valmistus Vantaalla.

Sertifikaatti on myönnetty 2026-02-02
(alkuperäinen myönnetty 2012-09-25).
Sertifikaatti on voimassa 2027-03-06 asti.

Maija Vanttaja, toimitusjohtaja

Sertifikaatti on voimassa edellyttäen, että organisaation työterveys- ja työturvallisuusjärjestelmä täyttää edellä mainitun standardin ja yleisen ohjeen ABC 200 vaatimukset. Sertifikaatin voimassaolon voi tarkistaa osoitteesta www.kiwa.com/fi.





Sertifikaatti
nro 5018-12

kiwa

Certificate

Kiwa Sertifiointi Oy on myöntänyt tämän sertifikaatin, joka varmentaa, että organisaation

Dahl Suomi Oy
Helsinki

ympäristöjärjestelmä täyttää seuraavan standardin vaatimukset

ISO 14001:2015

Sertifiointiin sisältyvä toiminta

Teknisen tukkukaupan Suomen toiminnot.
Paikkakunnat liitteessä.
Ilmastointikanavien valmistus Vantaalla.

Sertifikaatti on myönnetty 2026-02-02
(alkuperäinen myönnetty 2008-02-06).
Sertifikaatti on voimassa 2027-03-06 asti.

Maija Vanttaja, toimitusjohtaja

Sertifikaatti on voimassa edellyttäen, että organisaation ympäristöjärjestelmä täyttää edellä mainitun standardin ja yleisen ohjeen ABC 200 vaatimukset. Sertifikaatin voimassaolon voi tarkistaa osoitteesta www.kiwa.com/fi.





Dahl on Pohjoismaiden ja Baltian johtava putkituotteiden ja virtausteknisten ratkaisujen tukkukauppa. Olemme osa Euroopan suurinta rakennus- ja LVI-tuotteiden jakelijakonsernia, Saint-Gobainia, ja toimitamme tuotteita laajalle asiakaskunnalle talotekniikan, teollisuuden prosessien ja kunnallistekniikan koko kentällä. Tavoitteemme on alan paras palvelu, osaaminen ja luotettavuus.
dahl.fi

**Kurvaa paikalliseen –
yli 30 palvelupistettämme
ympäri Suomen ovat apunasi.**

**Vai asioitko mieluummin
verkossa tai mobiilissa?
DahlShop ja DahlApp
palvelevat 24/7**

dahlshop.fi
dahl.fi/app



**Poikkea
palvelu-
pisteeseen
tai tee
ostokset
netissä!**

