



 unidrain®

DAHL VARASTOTUOTELUETTELO

# NÄIN HELPOSTI

## YHTEYSTIEDOT

Unidrain Oy  
Kipinätie 1  
06150 Porvoo  
www.unidrain.fi

DAHLIN MYYMÄLÖISTÄ JA MYYJIEN  
KOULUTUKSESTA VASTAAVAT:

POHJOIS-SUOMI  
**Esa Kortetjärvi**  
p. 040 664 7976  
esa.kortetjarvi@unidrain.fi

KESKI-SUOMI JA POHJANMAA  
**Peter Bäckblom**  
p. 044 763 2108  
peter.backblom@unidrain.fi

LOUNAIS-SUOMI  
**Hannu Laakso**  
p. 044 763 2110  
hannu.laakso@unidrain.fi

ETELÄ-SUOMI  
**Kasimir Tötterman**  
p. 044 082 2622  
kasimir.totterman@unidrain.fi

ITÄ-SUOMI  
**Thomas Granberg**  
p. 044 763 2101  
thomas.granberg@unidrain.fi

## LINJALATTIAKAIVO

4. HIGHLINE-PANEELIT  
Valitse kolmesta eri ratkaisusta:  
Panel, Cassette tai Custom.

3. HIGHLINE-KEHYS  
Pituudet 300-1200 mm  
Korkeudet: 10, 12, 15, 25 mm  
(Custom voidaan toteuttaa  
ilman kehystä)

METALLILAIPAT  
LATTIAN JA SEINÄN  
LIITOSKOHDASSA  
TAKAAVAT VESITIIVIIN  
ASENNUKSEN.

## CLASSICLINE RITILÄT



CLASSIC

COLUMN

ANNIVERSARIO

# KOKOAT UNIDRAININ NELJÄ OSAA

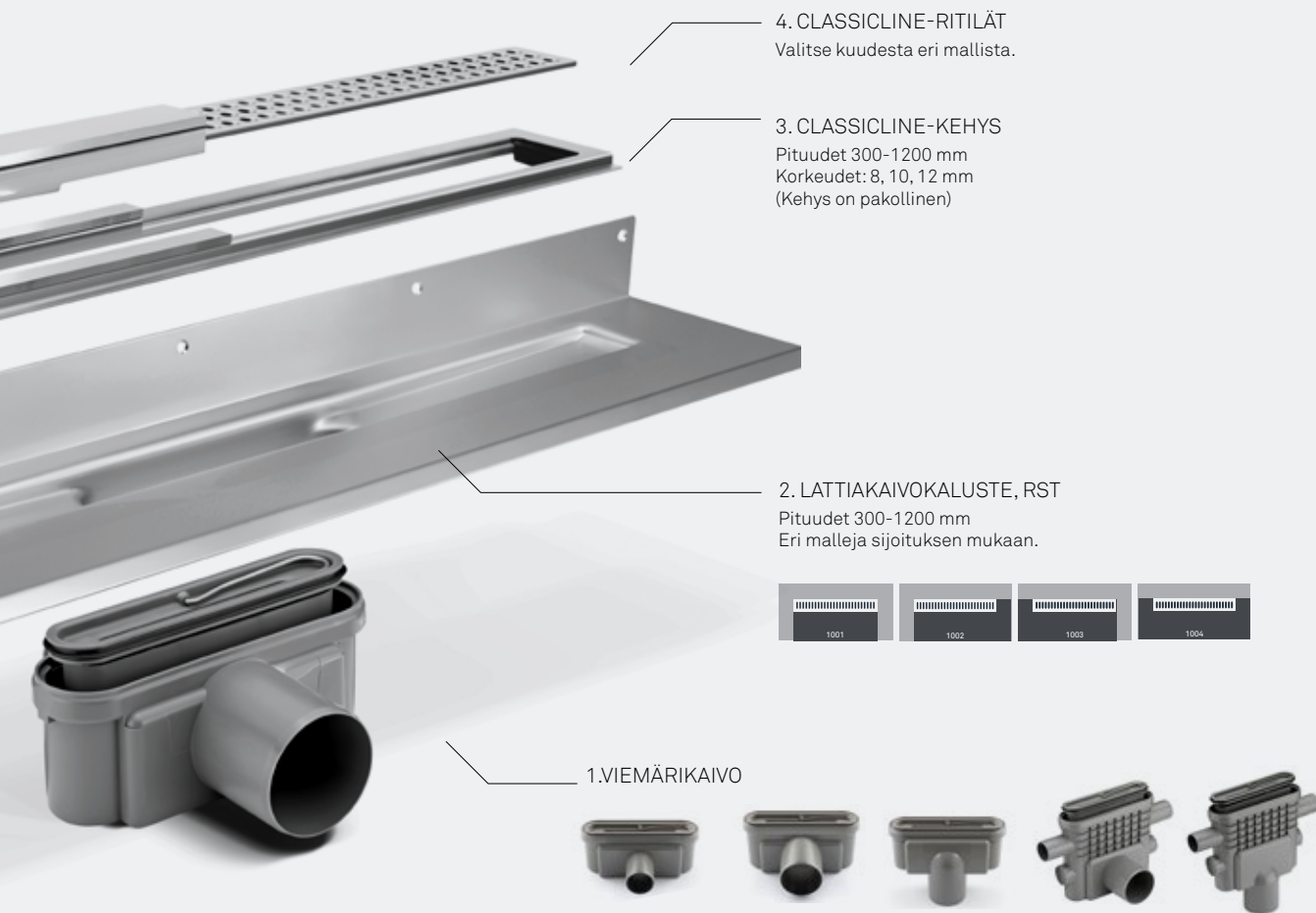

4. CLASSICLINE-RITILÄT  
Valitse kuudesta eri mallista.

3. CLASSICLINE-KEHYS  
Pituudet 300-1200 mm  
Korkeudet: 8, 10, 12 mm  
(Kehys on pakollinen)

2. LATTIAKAIVOKALUSTE, RST  
Pituudet 300-1200 mm  
Eri malleja sijoituksen mukaan.

1. VIEMÄRIKAIVO

## HIGHLINE PANEELIT

HighLine



HARJATTU TERÄS

Ylellinen ratkaisu, jossa paneeli ja kehys harjattua ruostumattonta terästä.



CUSTOM

Custom on laatoitusalausta, johon kiinnitetään pala lattiaalataa. Custom-toteutus on hyvin huomaamaton. Voidaan toteuttaa ilman kehystä.

KOKO OSAT  
HELPOSTI UNIDRAIN-  
SUUNNITTELUOHJELMALLA

<https://www.unidrain.fi/ammattilaisille/suunnittele-ja-laske/>

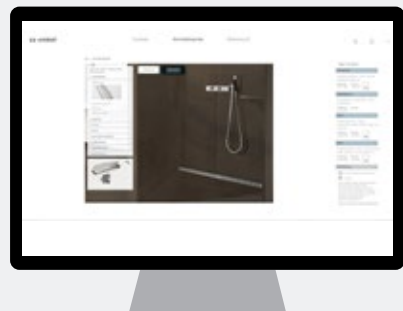



## LINJA 1001

Suihkunurkkaukseen, jossa on kolme kiinteää seinää.

Lattiakaivokalusteessa on kolme seinälaippaa ja yksi lattialaippa.

Pi- tuus- malli	LVI	Tuotekoodi	GTIN	Pika- koodi	Asennus- pituus (L)	Kes- kiosa (C)	Kehys (R)	Kor- keus (H)
900	3307649	1001.0900	5707692003054	JL72	902	451	895	19
1200	3307651	1001.1200	5707692003078	EA55	1202	601	1195	22

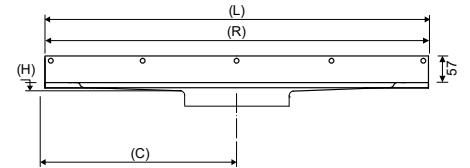
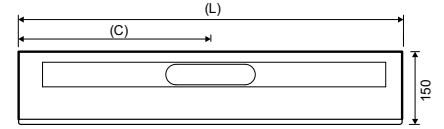

## LINJA 1002

Suihkunurkkaukseen, jossa on avoin oikea sivu, lasiseinä tai

vastaava. Lattiakaivokalusteessa on kaksi seinälaippaa ja kaksi lattialaippaa.

Pi- tuus- malli	LVI	Tuotekoodi	GTIN	Pika- koodi	Asennus- pituus (L)	Kes- kiosa (C)	Kehys (R)	Kor- keus (H)
700	3307652	1002.0700	5707692003085	HN81	757	351	695	17
800	3307653	1002.0800	5707692003092	WL81	857	401	795	18
900	3307654	1002.0900	5707692003108	JH92	957	451	895	19
1000	3307655	1002.1000	5707692003115	UA87	1057	501	995	20
1200	3307656	1002.1200	5707692003122	DU97	1257	601	1195	22

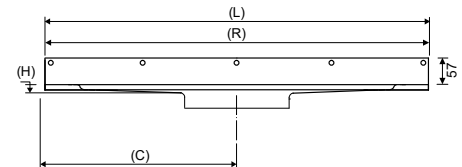
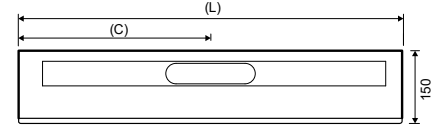

## LINJA 1003

Suihkunurkkaukseen, jossa on avoin oikea sivu, lasiseinä tai

vastaava. Lattiakaivokalusteessa on kaksi seinälaippaa ja kaksi lattialaippaa.

Pi- tuus- malli	LVI	Tuotekoodi	GTIN	Pika- koodi	Asennus- pituus (L)	Kes- kiosa (C)	Kehys (R)	Kor- keus (H)
700	3307657	1003.0700	5707692003139	NV24	757	351	695	17
800	3307658	1003.0800	5707692003146	AN12	857	401	795	18
900	3307659	1003.0900	5707692003153	LE45	957	451	895	19
1000	3307660	1003.1000	5707692003160	TD53	1057	501	995	20
1200	3307661	1003.1200	5707692003177	RX87	1257	601	1195	22

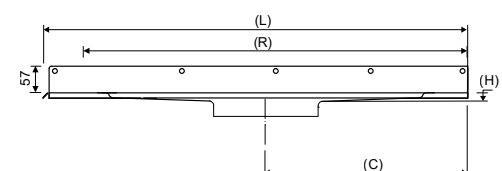
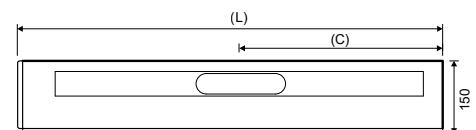



## LINJA 1004

Voidaan asentaa keskelle seinää sivuseinien sijoituksesta riippumatta. Lattiakaivokalusteessa on yksi seinäliitos ja kolme lattialaippaa.

Pi-tuus-malli	LVI	Tuotekoodi	GTIN	Pika-koodi	Asennus-pituus (L)	Kes-kiosa (C)	Kehys (R)	Kor-keus (H)
300	3307667	1004.0300	5707692003238	GT67	432	216	315	12
700	3307662	1004.0700	5707692003184	VD75	812	406	695	17
800	3307663	1004.0800	5707692003191	VY80	912	456	795	18
900	3307664	1004.0900	5707692003207	XM20	1012	506	895	19
1000	3307665	1004.1000	5707692003214	XS51	1112	556	995	20
1200	3307666	1004.1200	5707692003221	EF63	1312	656	1195	22

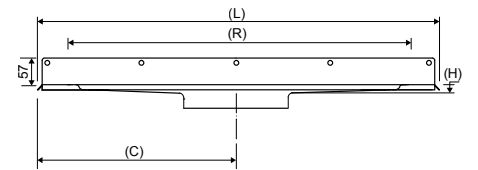
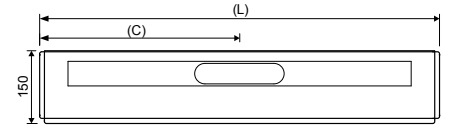

## LINJA 3004

Asennetaan keskelle lattiaa (ei kiinni seiiniin). Lattiakaivokalusteessa on neljä lattialaippaa. Sis. neljä valutukea (120–220 mm).

Pi-tuus-malli	LVI	Tuotekoodi	GTIN	Pika-koodi	Asennus-pituus (L)	Ke-skiosa (C)	Kehys (R)	Kor-keus (H)
700	3307768	3004.0700	5707692006130	GS62	812	406	695	17
800	3308190	3004.0800	5707692007076	LH66	912	456	795	18
900	3307769	3004.0900	5707692006147	ON47	1012	506	895	19
1000	3308191	3004.1000	5707692007083	RP95	1112	556	995	20
1200	3308192	3004.1200	5707692007090	WX24	1312	656	1195	22

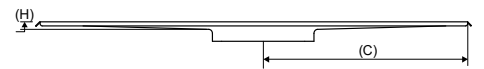
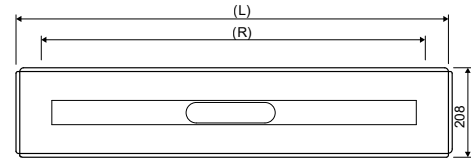



LINJA 1412.0075

Pystykaivo Ø 75 mm  
Sis. vesilukon (voidaan purkaa osiin ja puhdistaa).

LVI	Tuotekoodi	GTIN	Pika-koodi	Poistoputki	Kapasiteetti
3308155	1412.0075	5707692007984	PR62	Ø 75 mm	1,5 l/s

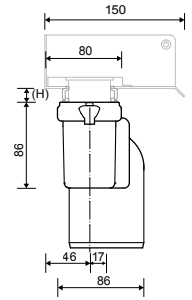
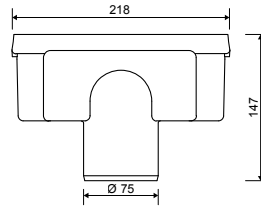

LINJA 1411.0050

Vaakakaivo Ø 50 mm, Sis. vesilukon (voidaan purkaa osiin ja puhdistaa). Voidaan kääntää 180 astetta, jos poistoputki on suunnattava taaksepäin.

LVI	Tuotekoodi	GTIN	Pika-koodi	Poistoputki	Kapasiteetti
3308152	1411.0050	5707692007960	XM04	Ø 50 mm	0,91 l/s

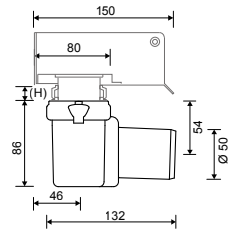
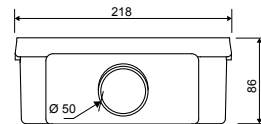

LINJA 1411.0075

Vaakakaivo Ø 75 mm, Sis. vesilukon (voidaan purkaa osiin ja puhdistaa). Voidaan kääntää 180 astetta, jos poistoputki on suunnattava taaksepäin.

LVI	Tuotekoodi	GTIN	Pika-koodi	Poistoputki	Kapasiteetti
3308154	1411.0075	5707692007977	EA04	Ø 75 mm	1,0 l/s

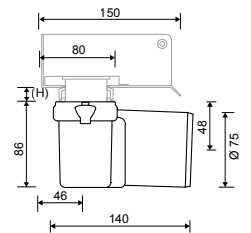
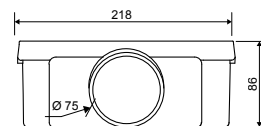



### LINJA 1423.0075

Vaakakaivo Ø 75 mm. Sis. vesilukon (voidaan purkaa osiin ja puhdistaa). Työnä vesilukko kaivossa niin alas, että sivuliitosten aukot jäävät näkyviin. Voidaan kääntää 180 astetta, jos poistoputki on suunnattava taaksepäin. Sivuliitosten koko Ø40 mm. Kaivon mukana toimitetaan supistin Ø32 mm.

LVI	Tuotekoodi	GTIN	Pika-koodi	Poistoputki	Kapasiteetti
3308719	1423.0075	5707692009636	ZR11	Ø 75 mm	1,5 l/s

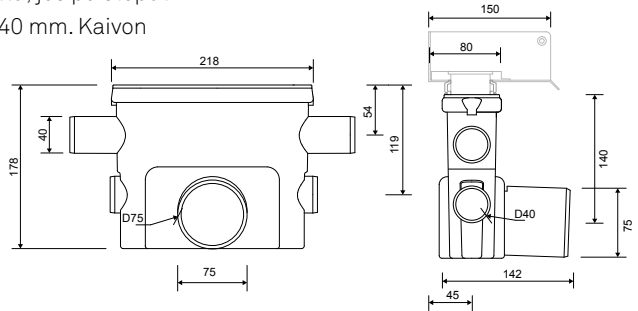

### LINJA 1424.0075

Pystykaivo Ø 75 mm. Sis. vesilukon (voidaan purkaa osiin ja puhdistaa). Työnä vesilukko kaivossa niin alas, että sivuliitosten aukot jäävät näkyviin. Voidaan kääntää 180 astetta, jos poistoputki on suunnattava taaksepäin. Sivuliitosten koko Ø40 mm. Kaivon mukana toimitetaan supistin Ø32 mm.

LVI	Tuotekoodi	GTIN	Pika-koodi	Poistoputki	Kapasiteetti
3308720	1424.0075	5707692009643	LG79	Ø 75 mm	1,85 l/s

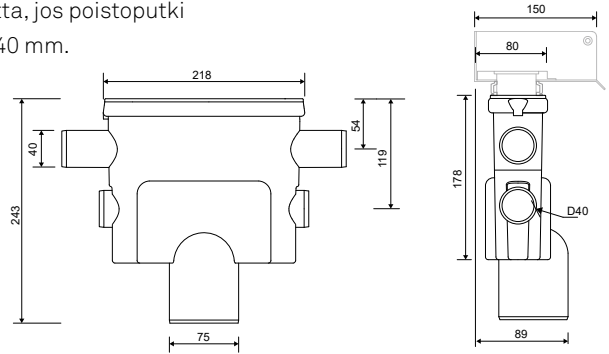

### NUKKASIHTI

Helpottaa lattiakaivon säännöllistä huoltoa.  
Estää vesilukon tukkeutumisen.

LVI	Tuotekoodi	GTIN	Pikakoodi
3307604	1810.0010	5707692002446	FH36



### VESILUKKO 1820.0010

Sopii vanhan sukupolven viemärikaivoihin: 1401.0050, 1401.0075, 1402.0075, 1405.0050, 1403.0075, 1404.0075

Täyttää kapasiteetti- ja itsepuhdistusvaatimukset standardin EN 1253 mukaan (yleinen lattiakaivoja koskeva eurooppalainen standardi) ja on VA-hyväksytty. Helppo nostaa ylös kaivosta ja puhdistaa.

LVI	Tuotekoodi	GTIN	Pikakoodi
3307605	1820.0010	5707692002439	HP97



LINJA 1500 | CLASSICLINE

Käytettävä aina ClassicLine-ritilän kanssa. Kehyksen korkeus (10, 12, 15 tai 25 mm) määräytyy lattialaatan paksuuden mukaan.

Pituus-malli	(H)	LVI	Tuotekoodi	GTIN	Pikakoodi	Pituus (L)
700	8 mm	3307671	1500.0708	5707692003276	RE03	695
	10 mm	3307672	1500.0710	5707692003283	TN33	
	12 mm	3307673	1500.0712	5707692003290	KV95	
800	8 mm	3307674	1500.0808	5707692003306	AM42	795
	10 mm	3307675	1500.0810	5707692003313	EV18	
	12 mm	3307676	1500.0812	5707692003320	UR48	
900	8 mm	3307677	1500.0908	5707692003337	DY77	895
	10 mm	3307678	1500.0910	5707692003344	WV31	
	12 mm	3307679	1500.0912	5707692003351	TA21	
1000	8 mm	3307680	1500.1008	5707692003368	NL52	995
	10 mm	3307681	1500.1010	5707692003375	SE26	
	12 mm	3307682	1500.1012	5707692003382	HA77	
1200	8 mm	3307683	1500.1208	5707692003399	AT56	1195
	10 mm	3307684	1500.1210	5707692003405	SS76	
	12 mm	3307685	1500.1212	5707692003412	LP91	

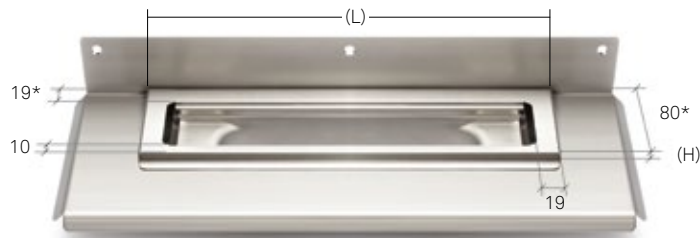

**HUOMAA!**

Kehyksen korkeus (H) = laatan paksuus + noin 2 mm laattalaastille ja vedeneristeelle.

\*Kehyksen leveys = 19 mm sis. 2 mm:n vara seinälaipalle = 80 mm sis. 2 mm:n vara seinälaipalle



## LINJA 1601-1606 | CLASSICLINE

Voidaan käyttää vain ClassicLine-kehysten kanssa.

Design		Pituusmalli	LVI	Tuotekoodi	GTIN	Pikakoodi	Pituus (L)
	Anniversario	700	3308160	1606.0700	5707692008233	SH75	660 mm
		800	3308161	1606.0800	5707692008240	DX33	760 mm
		900	3308162	1606.0900	5707692008257	UV20	860 mm
		1000	3308163	1606.1000	5707692008264	ZD59	960 mm
		1200	3307626	1606.1200	5707692008271	RA46	1160 mm
	Classic	700	3307577	1601.0700	5707692001098	TJ75	660 mm
		800	3307578	1601.0800	5707692001104	EM69	760 mm
		900	3307579	1601.0900	5707692001111	PV18	860 mm
		1200	3307621	1601.1200	5707692002279	RP72	1160 mm
	Column	700	3307583	1602.0700	5707692001128	MR36	660 mm
		800	3307584	1602.0800	5707692001135	PH34	760 mm
		900	3307585	1602.0900	5707692001142	WM16	860 mm
		1000	3307586	1602.1000	5707692002309	DD82	960 mm
		1200	3307622	1602.1200	5707692002323	XD84	1160 mm

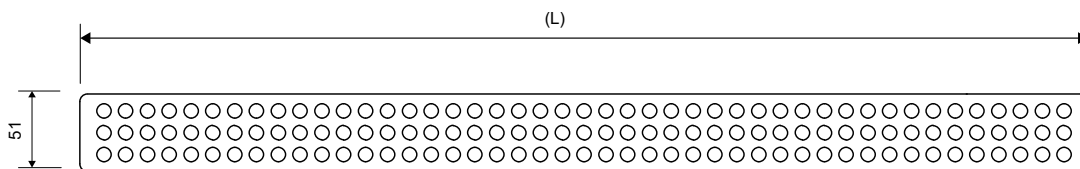

### FLEX-JATKOPALA

Flex-kehysillä jatketaan lattiakaivon näkyvää pituutta. Ne voidaan asentaa laattalaastia käyttäen kehysten päihin tai kahden kaivon väliin. Flex-kehysten ansiosta vältetään laattapalojen leikkaaminen täytekohtiin.

#### Flex-kehysiä voidaan käyttää:

- vakiomalliston kaivoissa kaivojen päihin tai kahden kaivon väliin
- mittatilausjärjestelmissä

Pituusmalli	(H)	LVI	Tuotekoodi	GTIN	Pikakoodi
120 mm*	10 mm	3307756	1510.1210	5707692004112	AE19
	12 mm	3307757	1510.1212	5707692004129	XK49

\* 120 mm sopii kahden kehysten väliin, kun lattiakaivokalusteet asennetaan 2 mm:n etäisyydelle toisistaan.

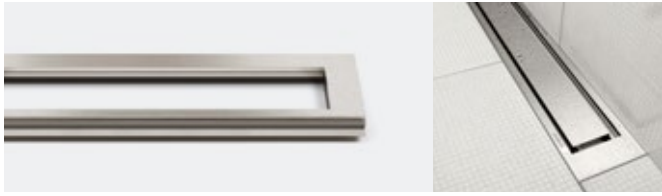

LINJA 1910 | HIGHLINE

Käytetään aina yhdessä HighLine Panelien kanssa. Kehyksen korkeus (10, 12, 15 tai 25 mm) määräytyy lattialaatan paksuuden mukaan.

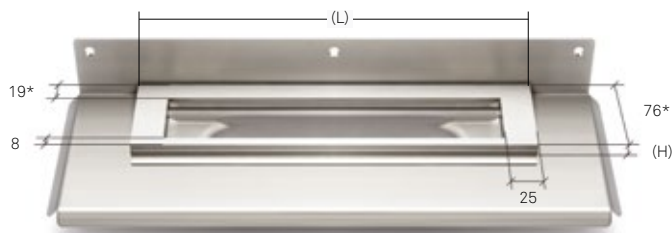

Design	Pituus-malli	(H)	LVI	Tuotekoodi	GTIN	Pika-koodi	Pituus (L)
 Harjattu teräs	700	10 mm	3307794	1910.0710	5707692004259	YL82	695 mm
	800	10 mm	3307795	1910.0810	5707692004266	ET11	795 mm
	900	10 mm	3307796	1910.0910	5707692004273	AY31	895 mm
	1000	10 mm	3307797	1910.1010	5707692004280	AY37	995 mm
	1200	10 mm	3307798	1910.1210	5707692004297	M095	1195 mm



**HUOMAA!** Kehyksen korkeus (H) = laatan paksuus + noin 2 mm laattalaastille ja vedeneristeelle.  
 \*Kehyksen leveys = 19 mm sis. 2 mm:n vara seinälaipalle = 80 mm sis. 2 mm:n vara seinälaipalle

## PANEL | HIGHLINE

Käytettävä aina HighLine-kehysten kanssa. Paketti sisältää Panel-kannen, rungon, korotussarjan ja ruuvit kokoamiseen.

design	Pituus-malli	LVI	Tuotekoodi	GTIN	Pikakoodi	Pituus (L)
	700	3307818	1920.0700	5707692004495	BF53	633 mm
	800	3307819	1920.0800	5707692004501	NV11	733 mm
	900	3307820	1920.0900	5707692004518	ET08	833 mm
	1000	3307821	1920.1000	5707692004525	VR95	933 mm
	1200	3307822	1920.1200	5707692004532	MO82	1133 mm
	700	3307902	1950.0700	5707692005331	XE53	633 mm
	800	3307903	1950.0800	5707692005348	JU11	733 mm
	900	3307904	1950.0900	5707692005355	OB40	833 mm
	1000	3307905	1950.1000	5707692005362	ZS08	933 mm
	1200	3307906	1950.1200	5707692005379	FZ37	1133 mm

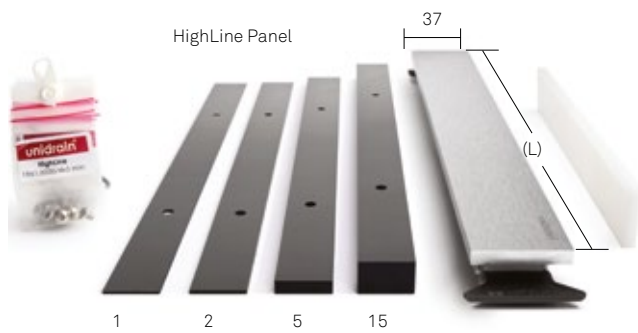

## Dahl Suomi Oy

Robert Huberin tie 5, 01510 Vantaa  
PL 212, 01511 Vantaa  
puh. 020 759 4200  
Avoinna ma-pe 6.30-18.00  
Klo 16.00 jälkeen puh. 040 146 1264  
[www.dahl.fi](http://www.dahl.fi)



### Espoo Olarinluoma

Olarinluoma 20, 02200 Espoo  
puh. 020 759 4450  
Avoinna ma-pe 6.30-16.00

### Helsinki Hermannin

Hermannin rantatie 24, 00580 Helsinki  
puh. 020 759 4140  
Avoinna ma-pe 6.30-16.00

### Helsinki Itäväylä

Linnanpajantie 1 A, 00950 Helsinki  
puh. 020 759 4110  
Avoinna ma-pe 6.30-16.00

### Helsinki Pitäjänmäki

Takomotie 6, 00380 Helsinki  
puh. 020 759 4890  
Avoinna ma-pe 6.30-16.00

### Lohja

Teollisuuskatu 3, 08150 Lohja  
puh. 020 759 4480  
Avoinna ma-pe 6.30-16.00

### Riihimäki

Tehtaankatu 11 A 1, 11710 Riihimäki  
puh. 020 759 4700  
Avoinna ma-pe 6.30-16.00

Kaikki nämä pk-seudun palvelupisteet:  
Nouto- ja puhelinpäivystys palvelee  
Vantaalla ma-pe klo 16.00-18.00  
puh. 040 146 1264



### Hämeenlinna

Luukkaankatu 2 B, 13110 Hämeenlinna  
puh. 020 759 4720  
Avoinna ma-pe 7-16

### Iisalmi

Pitkälahdenkatu 4, 74120 Iisalmi  
puh. 020 759 4840  
Avoinna ma-pe 7-16

### Imatra

Muovikuja 3, 55120 Imatra  
puh. 040 833 3708  
Avoinna ma-pe 7-15

### Joensuu

Paukkajantie 7, 80130 Joensuu  
puh. 020 759 4790  
Avoinna ma-pe 6.30-16.00

### Jyväskylä

Kankitie 2, 40320 Jyväskylä  
puh. 020 759 4400  
Avoinna ma-pe 7-16

### Kemi

Karjalahdenkatu 32, 94600 Kemi  
puh. 020 759 4730  
Avoinna ma-pe 7-16

### Kokkola

Terminaalikatku 9, 67700 Kokkola  
puh. 020 759 4180  
Avoinna ma-pe 7-16

### Kouvola

Korjalankatu 1, 45130 Kouvola  
puh. 020 759 4800  
Avoinna ma-pe 7-16

### Kuopio

Kartanonkatku 1, 70700 Kuopio  
puh. 020 759 4650  
Avoinna ma-pe 7-16

### Lahti

Väinämöisentie 2, 15200 Lahti  
puh. 020 759 4500  
Avoinna ma-pe 7-16

### Lappeenranta

Yläniitynkatu 24, 53550 Lappeenranta  
puh. 020 759 4580  
Avoinna ma-pe 7-16

### Loimaa

Teollisuuskatu 10, 32200 Loimaa  
puh. 040 775 4335  
Avoinna ma-pe 7-15

### Mikkeli

Ketunniementie 7, 50100 Mikkeli  
puh. 020 759 4560  
Avoinna ma-pe 7-16

### Oulu

Oritkarintie 7, 90400 Oulu  
puh. 020 759 4950  
Avoinna ma-pe 7-16

### Pori

Kartanontie 59, 28430 Pori  
puh. 020 759 4820  
Avoinna ma-pe 7-16

### Rauma

Metallitie 6, 26100 Rauma  
puh. 020 759 4550  
Avoinna ma-pe 7-16

### Rovaniemi

Isoaavantie 10, 96320 Rovaniemi  
puh. 020 759 4160  
Avoinna ma-pe 7-16

### Salo

Myllyojankatu 7, 24100 Salo  
puh. 020 759 4350  
Avoinna ma-pe 7-16

### Seinäjoki

Tuottajantie 38, 60100 Seinäjoki  
puh. 020 759 4750  
Avoinna ma-pe 7-16

### Tampere

Vihiojantie 5, 33800 Tampere  
puh. 020 759 4600  
Avoinna ma-pe 7-16

### Tampere Kalkku

Kolmihaarankatu 6, 33330 Tampere  
puh. 020 759 4600  
Avoinna ma-pe 7-16

### Turku

Rydöntie 8, 20360 Turku  
puh. 020 759 4850  
Avoinna ma-pe 6.30-16.00

### Vaasa

Kvartsikatku 1, 65300 Vaasa  
puh. 020 759 4770  
Avoinna ma-pe 7-16

### Varkaus

Leijukuja 8, 78210 Varkaus  
puh. 020 759 4570  
Avoinna ma-pe 7-16

Verkkokaupamme palvelee  
LVI-ammattilaisia 24/7  
osoitteessa [dahlshop.fi](http://dahlshop.fi)

